



# INSPIRON™

ΟΔΗΓΟΣ ΡΥΘΜΙΣΗΣ

Πρότυπο PP19S

## Σημειώσεις, ειδοποιήσεις και προσοχές

-  **ΣΗΜΕΙΩΣΗ:** Η ΣΗΜΕΙΩΣΗ υποδεικνύει σημαντικές πληροφορίες που σας βοηθούν να χρησιμοποιείτε καλύτερα τον υπολογιστή σας.
-  **ΠΡΟΣΟΧΗ:** Η ΠΡΟΣΟΧΗ υποδηλώνει είτε πιθανή βλάβη στο υλικό είτε απώλεια δεδομένων και υποδεικνύει τον τρόπο με τον οποίο μπορείτε να αποφύγετε το πρόβλημα.
-  **ΠΡΟΕΙΔΟΠΟΙΗΣΗ:** Η ΠΡΟΕΙΔΟΠΟΙΗΣΗ επισημαίνει ενδεχόμενο κίνδυνο βλάβης στον εξοπλισμό, τραυματισμού ή θανάτου.

---

Οι πληροφορίες αυτού του εγγράφου μπορεί να αλλάξουν χωρίς προειδοποίηση.

© 2008–2009 Dell Inc. Με επιφύλαξη κάθε νόμιμου δικαιώματος.

Απαγορεύεται αυστηρά η αναπαραγωγή του υλικού με οποιονδήποτε τρόπο αν δεν υπάρχει γραπτή άδεια της Dell Inc.

Εμπορικά σήματα που χρησιμοποιούνται στο παρόν κείμενο: Η ονομασία *Dell*, το λογότυπο *DELL* και οι ονομασίες *Inspiron*, *YOURS IS HERE* και *DellConnect* είναι εμπορικά σήματα της Dell Inc. Η ονομασία *Intel* είναι σήμα κατατεθέν και η ονομασία *Atom* εμπορικό σήμα της Intel Corporation στις Η.Π.Α. και άλλες χώρες. Οι ονομασίες *Microsoft*, *Windows* και *Windows Vista*, καθώς και το *Windows Vista* start button logo είναι ή εμπορικά σήματα ή σήματα κατατεθέντα της Microsoft Corporation στις Ηνωμένες Πολιτείες ή/και άλλες χώρες. Η ονομασία *Bluetooth* είναι σήμα κατατεθέν της Bluetooth SIG, Inc. και χρησιμοποιείται από την Dell με ειδική άδεια. Οι ονομασίες *SRS Premium Sound* και *SRS* και το σύμβολο (O) είναι εμπορικά σήματα της SRS Labs, Inc.

Άλλα εμπορικά σήματα και εμπορικές ονομασίες μπορεί να χρησιμοποιούνται στο παρόν έγγραφο αναφερόμενα είτε στους κατόχους των σημάτων και των ονομάτων είτε στα προϊόντα τους. Η Dell Inc. αποποιείται κάθε αξίωση ιδιοκτησίας επί των εμπορικών σημάτων και ονομασιών τρίτων.

**Απρίλιος 2009**

**P/N D901M**

**Αναθ. A01**

# Περιεχόμενα

<b>Ρύθμιση του φορητού υπολογιστή Inspiron™</b> . . . . .	<b>5</b>	Χαρακτηριστικά δεξιάς πλευράς . . . . .	16
Προτού ρυθμίσετε τον υπολογιστή σας . . . . .	5	Χαρακτηριστικά αριστερής πλευράς . . . . .	18
Συνδέστε το μετασχηματιστή AC . . . . .	6	Χαρακτηριστικά βάσης υπολογιστή και πληκτρολογίου . . . . .	20
Συνδέστε το καλώδιο δικτύου (προαιρετικό) . . . . .	7	Ενέργειες με την επιφάνεια αφής . . . . .	22
Πιέστε το κουμπί τροφοδοσίας . . . . .	8	Ρύθμιση της ευαισθησίας τής επιφάνειας αφής . . . . .	25
Ενεργοποιήστε ή απενεργοποιήστε την ασύρματη λειτουργία (προαιρετικό) . . . . .	9	Χαρακτηριστικά οθόνης . . . . .	26
Ρύθμιση Ubuntu® . . . . .	10	Αφαίρεση και επανατοποθέτηση της μπαταρίας . . . . .	27
Ρύθμιση Microsoft® Windows® . . . . .	10	Χαρακτηριστικά λογισμικού . . . . .	28
Σύνδεση στο διαδίκτυο (προαιρετικό) . . . . .	11	<b>Επίλυση προβλημάτων . . . . .</b>	<b>32</b>
Ρύθμιση του δέκτη τηλεόρασης (η διαθεσιμότητα εξαρτάται από την περιοχή) . . . . .	15	Προβλήματα στο δίκτυο . . . . .	32
<b>Χρήση τού φορητού υπολογιστή Inspiron™</b> . . . . .	<b>16</b>	Προβλήματα τροφοδοσίας . . . . .	33
		Προβλήματα με τη μνήμη . . . . .	35
		Προβλήματα κλειδωμάτων και λογισμικού . . . . .	35

<b>Χρήση των εργαλείων υποστήριξης. . . . .</b>	<b>39</b>	Αυτοματοποιημένη υπηρεσία	
Κέντρο υποστήριξης της Dell . . . . .	39	ενημέρωσης για την κατάσταση	
Μηνύματα συστήματος . . . . .	40	της παραγγελίας σας . . . . .	61
Αντιμετώπιση προβλημάτων υλικού . . . . .	43	Πληροφορίες προϊόντος. . . . .	62
Διαγνωστικό πρόγραμμα της Dell . . . . .	43	Επιστροφή προϊόντων για επισκευή	
<b>Επαναφορά του λειτουργικού</b>		που καλύπτεται από την εγγύηση	
<b>σας συστήματος . . . . .</b>	<b>47</b>	ή για πίστωση . . . . .	62
Επαναφορά συστήματος . . . . .	48	Προτού τηλεφωνήσετε . . . . .	63
Χρήση της επαναφοράς υπολογιστή		Επικοινωνία με την Dell . . . . .	65
Dell™ σε Windows XP . . . . .	50	<b>Εύρεση περισσότερων</b>	
Επαναφορά εργοστασιακού		<b>πληροφοριών και πόρων . . . . .</b>	<b>66</b>
ειδώλου Dell . . . . .	52	<b>Προδιαγραφές . . . . .</b>	<b>69</b>
Επανεγκατάσταση λειτουργικού		<b>Πίνακας περιεχομένων . . . . .</b>	<b>78</b>
συστήματος. . . . .	55		
<b>Λήψη βοήθειας. . . . .</b>	<b>58</b>		
Τεχνική υποστήριξη και εξυπηρέτηση			
πελατών. . . . .	59		
DellConnect™ . . . . .	60		
Υπηρεσίες online. . . . .	60		

# Ρύθμιση του φορητού υπολογιστή Inspiron™

Αυτή η ενότητα παρέχει πληροφορίες σχετικά με τη ρύθμιση του φορητού υπολογιστή Inspiron Mini 10.

## Προτού ρυθμίσετε τον υπολογιστή σας

Όταν τοποθετείτε τον υπολογιστή σας, διασφαλίστε την εύκολη πρόσβαση στην πηγή τροφοδοσίας, τον επαρκή εξαερισμό και μια επίπεδη επιφάνεια για την τοποθέτησή του.

Η περιορισμένη ροή αέρα γύρω από τον φορητό υπολογιστή Inspiron μπορεί να προκαλέσει την υπερθέρμανσή του. Για να αποφευχθεί η υπερθέρμανση του υπολογιστή σας, φροντίστε να υπάρχει ελεύθερος χώρος τουλάχιστον 10,2 εκατοστών (4 ιντσών) στο πίσω μέρος του και τουλάχιστον 5,1 εκατοστών (2 ιντσών) σε όλες τις άλλες πλευρές. Όταν

ο υπολογιστής είναι ενεργοποιημένος, ποτέ δεν πρέπει να τον βάζετε σε κλειστό χώρο, π.χ. ντουλάπι ή συρτάρι.

 **ΠΡΟΕΙΔΟΠΟΙΗΣΗ:** Μη φράσσετε τις θυρίδες εξαερισμού και μη σπρώχνετε αντικείμενα ή μην επιτρέπετε τη συσσώρευση σκόνης μέσα στις θυρίδες αυτές. Όση ώρα λειτουργεί ο υπολογιστής Dell™, μην τον τοποθετείτε σε περιβάλλον με χαμηλή ροή αέρα, π.χ. σε κλειστό χαρτοφύλακα. Η περιορισμένη ροή αέρα μπορεί να προκαλέσει βλάβη στον υπολογιστή ή πυρκαγιά.

 **ΠΡΟΣΟΧΗ:** Αν τοποθετήσετε ή στοιβάξετε βαριά ή αιχμηρά αντικείμενα πάνω στον υπολογιστή, μπορεί να προκληθεί μόνιμη βλάβη του.

## Συνδέστε το μετασχηματιστή AC

Συνδέστε το μετασχηματιστή AC στον υπολογιστή και, στη συνέχεια, σε μια πρίζα τοίχου ή σε συσκευή προστασίας από υπέρταση.

**ΠΡΟΕΙΔΟΠΟΙΗΣΗ:** Ο μετασχηματιστής AC λειτουργεί σε όλη την υφήλιο όταν τον συνδέσετε σε ηλεκτρική πρίζα. Ωστόσο, οι σύνδεσμοι τροφοδοσίας και τα πολύπριζα ποικίλλουν ανάλογα με τη χώρα. Με τη χρήση μη συμβατού καλωδίου ή την εσφαλμένη σύνδεση του καλωδίου σε πολύπριζο ή πρίζα μπορεί να προκληθεί πυρκαγιά ή μόνιμη βλάβη στον υπολογιστή σας.

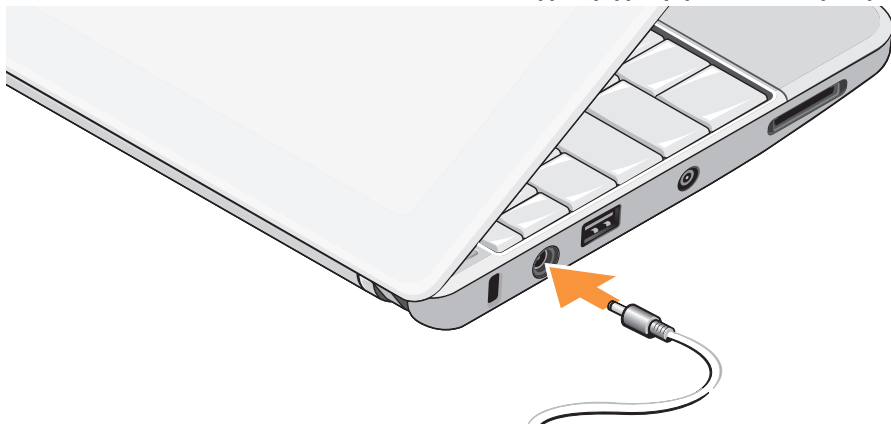

## Συνδέστε το καλώδιο δικτύου (προαιρετικό)

Για να χρησιμοποιήσετε μια σύνδεση ενσύρματου δικτύου, συνδέστε το καλώδιο δικτύου.



## Πιέστε το κουμπί τροφοδοσίας





## Ενεργοποιήστε ή απενεργοποιήστε την ασύρματη λειτουργία (προαιρετικό)

Για να ενεργοποιήσετε την ασύρματη λειτουργία:

1. Ανοίξτε τον υπολογιστή σας.
2. Κάντε διπλό κλικ  στο εικονίδιο στο πλαίσιο συστήματος ή πιέστε το <F2>.

Εμφανίζεται το πλαίσιο διαλόγου  
**Wireless Enable/Disable**  
(Ενεργοποίηση/Απενεργοποίηση  
ασύρματης λειτουργίας).

3. Επιλέξτε τις δυνατότητες που θέλετε να ενεργοποιήσετε:
  - **Enable Bluetooth (Ενεργοποίηση Bluetooth)**

- **Enable Wireless LAN/WiMax**  
(Ενεργοποίηση ασύρματου LAN/  
WiMax)
- **Enable Wireless WAN/GPS**  
(Ενεργοποίηση ασύρματου WAN/GPS)

### 4. Κάντε κλικ στο **OK**.

Για να απενεργοποιήσετε την ασύρματη λειτουργία:

1. Κάντε διπλό κλικ  στο εικονίδιο στο πλαίσιο συστήματος ή πιέστε το <F2>.

Εμφανίζεται το πλαίσιο διαλόγου  
**Wireless Enable/Disable**  
(Ενεργοποίηση/Απενεργοποίηση  
ασύρματης λειτουργίας).

2. Καταργήστε τις δυνατότητες που θέλετε να απενεργοποιήσετε:
  - **Enable Bluetooth (Ενεργοποίηση Bluetooth)**

- **Enable Wireless LAN/WiMax**  
(Ενεργοποίηση ασύρματου LAN/  
WiMax)
- **Enable Wireless WAN/GPS**  
(Ενεργοποίηση ασύρματου WAN/GPS)

3. Κάντε κλικ στο **OK**.

 **ΣΗΜΕΙΩΣΗ:** Η επιλογή WiMax μπορεί να μην εμφανίζεται και αυτό εξαρτάται από τη διαμόρφωση του υπολογιστή σας.

## Ρύθμιση Ubuntu®

Αν ζητήσατε υπολογιστή Dell με λειτουργικό σύστημα Ubuntu όταν κάνατε την παραγγελία σας, οι ρυθμίσεις του υπολογιστή σας είναι προδιαμορφωμένες με το σύστημα αυτό. Περισσότερες πληροφορίες για το συγκεκριμένο λειτουργικό σύστημα περιέχει ο *Οδηγός γρήγορης έναρξης Ubuntu* που παραλάβατε μαζί με τον υπολογιστή σας.

## Ρύθμιση Microsoft® Windows®

Αν ζητήσατε υπολογιστή Dell με λειτουργικό σύστημα Microsoft Windows όταν κάνατε την παραγγελία σας, οι ρυθμίσεις του υπολογιστή σας είναι προδιαμορφωμένες με το σύστημα αυτό. Αν είναι η πρώτη φορά που ρυθμίζετε τα Windows, ακολουθήστε τις οδηγίες στην οθόνη. Τα βήματα αυτά είναι υποχρεωτικά και μπορεί να διαρκέσουν έως και 15 λεπτά ωστόσο ολοκληρωθούν. Οι οθόνες θα σας καθοδηγήσουν σε διάφορες διαδικασίες όπου περιλαμβάνονται η αποδοχή των αδειών χρήσης, η ρύθμιση προτιμήσεων και η εγκατάσταση σύνδεσης στο διαδίκτυο.

 **ΠΡΟΣΟΧΗ:** Μη διακόψετε τη διαδικασία ρύθμισης του λειτουργικού συστήματος. Αν το κάνετε, μπορεί να μην είναι δυνατή η χρήση του υπολογιστή.

## Σύνδεση στο διαδίκτυο (προαιρετικό)

 **ΣΗΜΕΙΩΣΗ:** Οι πάροχοι υπηρεσιών διαδικτύου και οι προσφορές τους ποικίλουν ανά χώρα.

Για να συνδεθείτε στο διαδίκτυο, χρειάζεστε σύνδεση με εξωτερικό μόντεμ ή δίκτυο και έναν πάροχο υπηρεσιών διαδικτύου (ISP).

### Εγκατάσταση μιας ενσύρματης σύνδεσης στο διαδίκτυο

Αν χρησιμοποιείτε σύνδεση μέσω τηλεφώνου, προτού εγκαταστήσετε τη σύνδεση στο διαδίκτυο, συνδέστε την τηλεφωνική γραμμή στο εξωτερικό μόντεμ USB (προαιρετικό) και στην τηλεφωνική πρίζα στον τοίχο. Αν χρησιμοποιείτε σύνδεση DSL ή σύνδεση καλωδιακού ή δορυφορικού μόντεμ, επικοινωνήστε με τον ISP ή την υπηρεσία του κινητού σας τηλεφώνου ώστε να σας δώσουν οδηγίες για τη ρύθμιση.

### Εγκατάσταση ασύρματης σύνδεσης

Για να μπορέσετε να χρησιμοποιήσετε την ασύρματη σύνδεσή σας στο διαδίκτυο, πρέπει να συνδεθείτε με τον ασύρματο δρομολογητή σας. Για να δημιουργήσετε τη σύνδεσή σας με ασύρματο δρομολογητή:

1. Βεβαιωθείτε ότι έχετε ενεργοποιήσει την ασύρματη λειτουργία στον υπολογιστή σας (ανατρέξτε στην ενότητα «Ενεργοποιήστε ή απενεργοποιήστε την ασύρματη λειτουργία (προαιρετικό)» στη σελίδα 9).
2. Αποθηκεύστε και κλείστε όλα τα ανοιχτά αρχεία και τερματίστε όλα τα ανοιχτά προγράμματα.
3. Κάντε κλικ στο κουμπί Start (Έναρξη) και μετά στην επιλογή **Connect To** (Σύνδεση με).
4. Ακολουθήστε τις οδηγίες στην οθόνη για να ολοκληρώσετε την εγκατάσταση.

## Εγκατάσταση της σύνδεσής σας στο διαδίκτυο

Για να εγκαταστήσετε μια σύνδεση στο διαδίκτυο με μια παρεχόμενη συντόμευση του ISP στην επιφάνεια εργασίας:

1. Αποθηκεύστε και κλείστε όλα τα ανοιχτά αρχεία και τερματίστε όλα τα ανοιχτά προγράμματα.
2. Κάντε διπλό κλικ στο εικονίδιο του ISP στην επιφάνεια εργασίας των Microsoft Windows.
3. Ακολουθήστε τις οδηγίες στην οθόνη για να ολοκληρώσετε την εγκατάσταση.

Αν δεν έχετε εικονίδιο του ISP στην επιφάνεια εργασίας σας ή θέλετε να ρυθμίσετε μια σύνδεση στο Διαδίκτυο με διαφορετικό ISP, ακολουθήστε τα βήματα που περιλαμβάνονται στην ενότητα που ακολουθεί.

 **ΣΗΜΕΙΩΣΗ:** Αν δεν μπορείτε να συνδεθείτε στο διαδίκτυο αλλά στο παρελθόν συνδεθήκατε επιτυχώς, ο ISP μπορεί να είναι εκτός λειτουργίας.

Επικοινωνήστε με τον ISP σας για να εξακριβώσετε την κατάσταση της υπηρεσίας ή δοκιμάστε να συνδεθείτε αργότερα.

 **ΣΗΜΕΙΩΣΗ:** Φροντίστε να έχετε έτοιμα τα στοιχεία σας για τον ISP. Αν δεν έχετε ISP, θα μπορέσετε να βρείτε κάποιον μέσω του οδηγού **Connect to the Internet** (Σύνδεση στο Internet).

*Windows Vista®*

1. Αποθηκεύστε και κλείστε όλα τα ανοιχτά αρχεία και τερματίστε όλα τα ανοιχτά προγράμματα.
2. Κάντε κλικ στις επιλογές **Start** (Έναρξη)  → **Control Panel** (Πίνακας ελέγχου).
3. Στην καρτέλα **Network and Internet** (Δίκτυο και Internet), κάντε κλικ στην επιλογή **Connect to the Internet** (Σύνδεση στο Internet).

Εμφανίζεται το παράθυρο **Connect to the Internet** (Σύνδεση στο Internet).

4. Ανάλογα με το πώς θέλετε να συνδεθείτε, επιλέξτε είτε **Broadband (PPPoE)** (Ευρυζωνική (PPPoE)) είτε **Dial-up** (Μέσω τηλεφώνου):
  - a. Επιλέξτε **Broadband** (Ευρυζωνική) αν θα χρησιμοποιήσετε DSL, δορυφορικό μόντεμ, μόντεμ καλωδιακής τηλεόρασης ή ασύρματη σύνδεση τεχνολογίας Bluetooth®.
  - b. Επιλέξτε **Dial-up** (Μέσω τηλεφώνου) αν θα χρησιμοποιήσετε προαιρετικό μόντεμ USB μέσω τηλεφώνου ή ISDN.
-  **ΣΗΜΕΙΩΣΗ:** Αν δεν γνωρίζετε ποιο είδος σύνδεσης να επιλέξετε, κάντε κλικ στην επιλογή **Help me choose** (Βοήθεια για επιλογή) ή επικοινωνήστε με τον ISP σας.
5. Ακολουθήστε τις οδηγίες στην οθόνη και χρησιμοποιήστε τις πληροφορίες εγκατάστασης που σας δίνει ο ISP σας για να ολοκληρώσετε τη ρύθμιση.

#### Windows XP

1. Αποθηκεύστε και κλείστε όλα τα ανοιχτά αρχεία και τερματίστε όλα τα ανοιχτά προγράμματα.
2. Κάντε κλικ στις επιλογές **Start** (Έναρξη) → **Control Panel** (Πίνακας ελέγχου).
3. Στην καρτέλα **Network and Internet Connections** (Συνδέσεις δικτύου και Internet), επιλέξτε **Setup or Change Your Internet Connection** (Εγκατάσταση ή αλλαγή της σύνδεσης στο Internet).  
Εμφανίζεται το παράθυρο **Internet Properties** (Ιδιότητες Internet) εμφανίζεται.
4. Κάντε κλικ στο **Setup** (Εγκατάσταση).  
Εμφανίζεται το παράθυρο **New Connection Wizard** (Οδηγός δημιουργίας σύνδεσης).

5. Κάντε κλικ στο **Connect to the Internet** (Σύνδεση στο Διαδίκτυο).
6. Στο επόμενο παράθυρο, κάντε κλικ στην κατάλληλη επιλογή:
  - Αν δεν έχετε ISP και θέλετε να επιλέξετε κάποιον, κάντε κλικ στο **Choose from a list of Internet service providers (ISPs)** (Επιλογή από μια λίστα υπηρεσιών παροχής Internet (ISP)).
  - Αν ήδη πήρατε πληροφορίες για την εγκατάσταση από τον ISP σας, αλλά δεν παραλάβατε το CD εγκατάστασης, κάντε κλικ στην επιλογή **Set up my connection manually** (Μη αυτόματη εγκατάσταση της σύνδεσης).
  - Αν έχετε το CD, κάντε κλικ στην επιλογή **Use the CD I got from an ISP** (Χρήση του CD που παρέιχε η υπηρεσία παροχής Internet).
7. Κάντε κλικ στην επιλογή **Next** (Επόμενο).

Αν επιλέξατε **Set up my connection manually** (Μη αυτόματη εγκατάσταση της σύνδεσης), προχωρήστε στο βήμα 6. Διαφορετικά, ακολουθήστε τις οδηγίες στην οθόνη για να ολοκληρωθεί η εγκατάσταση.



**ΣΗΜΕΙΩΣΗ:** Αν δεν ξέρετε ποιον τύπο σύνδεσης πρέπει να επιλέξετε, επικοινωνήστε με τον ISP σας.

8. Κάντε κλικ στην κατάλληλη επιλογή στην ερώτηση **How do you want to connect to the Internet?** (Πώς θέλετε να συνδεθείτε στο Internet?) και, στη συνέχεια, κλικ στην επιλογή **Next** (Επόμενο).
9. Χρησιμοποιήστε τις πληροφορίες που σας έδωσε ο ISP σας για να ολοκληρωθεί η εγκατάσταση.

## Ρύθμιση του δέκτη τηλεόρασης (η διαθεσιμότητα εξαρτάται από την περιοχή)

Μπορείτε να ρυθμίσετε το δέκτη τηλεόρασης μέσω της εφαρμογής PowerCinema.

Αν είναι η πρώτη φορά που ρυθμίζετε το δέκτη τηλεόρασης:

1. Κάντε κλικ στο εικονίδιο του PowerCinema αφού επιλέξετε **Start** (Έναρξη)→ **All Programs** (Όλα τα προγράμματα).
2. Περάστε στις επιλογές **Main Menu** (Κύριο μενού)→ **Entertainment** (Ψυχαγωγία)→ **Live TV** (Ζωντανό τηλεοπτικό πρόγραμμα) και ακολουθήστε τις οδηγίες στην οθόνη.

Για να αναδιαμορφώσετε τις ρυθμίσεις του δέκτη τηλεόρασης:

1. Κάντε κλικ στο εικονίδιο του PowerCinema αφού επιλέξετε **Start** (Έναρξη)→ **All Programs** (Όλα τα προγράμματα).
2. Περάστε στις επιλογές **Main Menu** (Κύριο μενού)→ **Entertainment** (Ψυχαγωγία)→ **Live TV** (Ζωντανό τηλεοπτικό πρόγραμμα).
3. Στο μενού ρυθμίσεων κάντε κλικ στην επιλογή **Advanced** (Για προχωρημένους).
4. Επιλέξτε **Settings** (Ρυθμίσεις).
5. Κάντε κλικ στην επιλογή **Run Setup Wizard** (Εκτέλεση οδηγού ρύθμισης) και ακολουθήστε τις οδηγίες στην οθόνη.





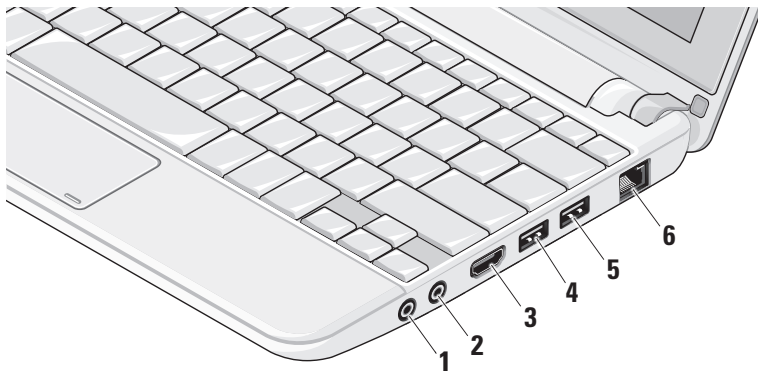

# Χρήση τού φορητού υπολογιστή Inspiron™

Ο υπολογιστής Inspiron Mini 10 έχει ενδεικτικές λυχνίες και κουμπιά που παρέχουν πληροφορίες και σας επιτρέπουν να εκτελέσετε συχνές εργασίες. Οι σύνδεσμοι που διαθέτει ο υπολογιστής σας δίνουν τη δυνατότητα προσάρτησης πρόσθετων συσκευών.

## Χαρακτηριστικά δεξιάς πλευράς





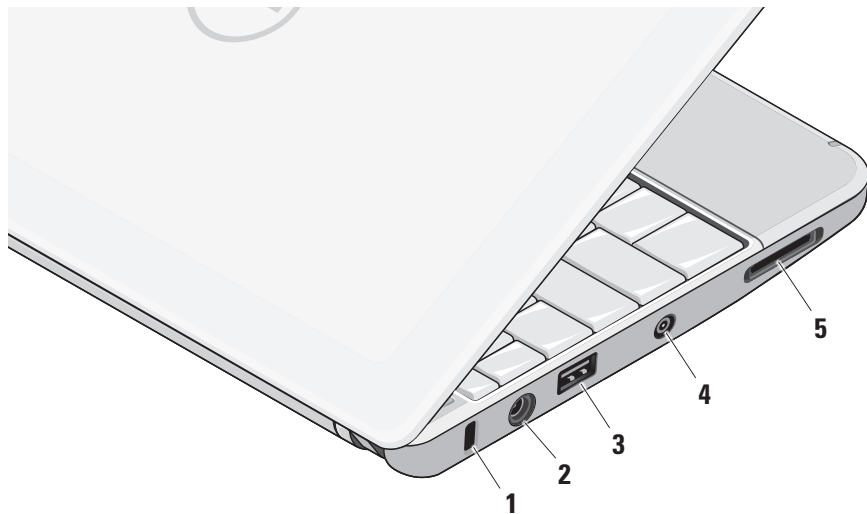

-  **1 Σύνδεσμος εξόδου ήχου/ ακουστικών** – Χρησιμεύει στη σύνδεση ακουστικών ή στην αποστολή ήχου σε ενεργοποιημένο ηχείο ή ηχοσύστημα.
-  **2 Σύνδεσμος εισόδου ήχου/ μικροφώνου** – Χρησιμεύει στη σύνδεση μικροφώνου ή στην είσοδο ηχητικού σήματος για χρήση με προγράμματα ήχου.
-  **3 Σύνδεσμος HDMI** – Χρησιμεύει στη σύνδεση τηλεόρασης τόσο για ηχητικό σήμα 5.1 όσο και για σήμα εικόνας.  
 **ΣΗΜΕΙΩΣΗ:** Όταν χρησιμοποιείται για τη σύνθεση οθόνης, γίνεται ανάγνωση μόνο του σήματος εικόνας.
-  **4 Σύνδεσμος USB 2.0** – Συνδέει στη σύνδεση συσκευών USB, όπως ποντικιού, πληκτρολογίου, εκτυπωτή, εξωτερικής μονάδας δίσκου ή συσκευής αναπαραγωγής MP3.
-  **5 Σύνδεσμος τροφοδοσίας USB** – Συνδέει με συσκευές USB που απαιτούν περισσότερη ισχύ. Η συγκεκριμένη θύρα υποστηρίζει φορτίο ρεύματος έως και 2 A.
-  **6 Σύνδεσμος δικτύου** – Χρησιμεύει στη σύνδεση του υπολογιστή σας με δίκτυο ή ευρυζωνική συσκευή, αν χρησιμοποιείτε ενσύρματο δίκτυο.

## Χαρακτηριστικά αριστερής πλευράς



- 1 Υποδοχή καλωδίου ασφαλείας –**  
Συνδέει στον υπολογιστή σας μια αντικλεπτική συσκευή από αυτές που διατίθενται στο εμπόριο.

 **ΣΗΜΕΙΩΣΗ:** Προτού αγοράσετε αντικλεπτική συσκευή, βεβαιωθείτε ότι ταιριάζει στην υποδοχή του καλωδίου ασφαλείας του υπολογιστή σας.

- 2  Σύνδεσμος μετασχηματιστή AC –** Χρησιμεύει στη σύνδεση του μετασχηματιστή AC που τροφοδοτεί τον υπολογιστή και φορτίζει την μπαταρία.

- 3  Σύνδεσμος USB 2.0 –**  
Χρησιμεύει στη σύνδεση με συσκευές USB, όπως ποντίκι, πληκτρολόγιο, εκτυπωτή, εξωτερική μονάδα δίσκου ή συσκευή αναπαραγωγής MP3.

- 4 Σύνδεσμος εισόδου κεραίας (σε όσα μοντέλα την υποστηρίζουν) –**  
Χρησιμεύει στη σύνδεση με εξωτερική κεραία, μέσω συνδέσμου MCX,

για να δείτε προγράμματα χρησιμοποιώντας την (προαιρετική) κάρτα δέκτη τηλεόρασης. Για περισσότερες πληροφορίες σχετικά με τη ρύθμιση της κάρτας δέκτη τηλεόρασης, ανατρέξτε στην ενότητα «Ρύθμιση του δέκτη τηλεόρασης (η διαθεσιμότητα εξαρτάται από την περιοχή)» στη σελίδα 15.

- 5  Μονάδα ανάγνωσης κάρτας 3 σε 1 –** Παρέχει ένα γρήγορο και βολικό τρόπο για προβολή και κοινή χρήση ψηφιακών φωτογραφιών, μουσικής, βίντεο και εγγράφων που είναι αποθηκευμένα στις ακόλουθες ψηφιακές κάρτες μνήμης:

- Κάρτα μνήμης Secure Digital (SD)
- Κάρτα Secure Digital High Capacity (SDHC)
- Multimedia Card (MMC)
- Memory Stick
- Memory Stick PRO

## Χαρακτηριστικά βάσης υπολογιστή και πληκτρολογίου

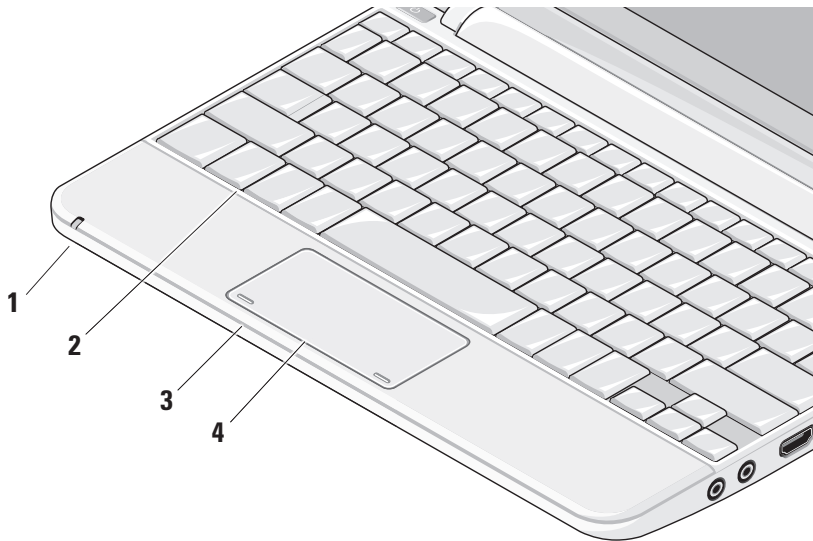

## 1 Ενδεικτική λυχνία κατάστασης

**μπαταρίας** – Μένει συνεχώς αναμμένη ή αναβοσβήνει για να υποδείξει την κατάσταση φόρτισης της μπαταρίας. Η λυχνία υποδεικνύει τις καταστάσεις που αναφέρονται παρακάτω κατά τη φόρτιση ή τη χρήση του υπολογιστή με:

μετασχηματιστή AC

- Συνεχώς αναμμένη σε λευκό χρώμα: Ο υπολογιστής είναι ενεργοποιημένος και γίνεται φόρτιση της μπαταρίας.
- Αναβοσβήνει σε λευκό χρώμα: Ο υπολογιστής είναι σε κατάσταση αναμονής.
- Σβηστή: Ο υπολογιστής είναι απενεργοποιημένος και η μπαταρία επαρκώς φορτισμένη.

μπαταρία

- Συνεχώς αναμμένη σε λευκό χρώμα: Ο υπολογιστής είναι ενεργοποιημένος.
- Αναβοσβήνει σε λευκό χρώμα: Ο υπολογιστής είναι σε κατάσταση αναμονής.
- Αναβοσβήνει σε πράσινο χρώμα: Η ισχύς της μπαταρίας είναι χαμηλή. Συνδέστε το μετασχηματιστή AC για να φορτιστεί η μπαταρία.
- Σβηστή: Ο υπολογιστής είναι απενεργοποιημένος.

**2 Πληκτρολόγιο** – Μπορείτε να εξατομικεύσετε τις ρυθμίσεις για το συγκεκριμένο πληκτρολόγιο χρησιμοποιώντας τη βοηθητική εφαρμογή ρύθμισης του συστήματος.

## 3 Κουμπιά επιφάνειας αφής –

Παρέχουν τις λειτουργίες αριστερού και δεξιού κλικ όπως στο ποντίκι.

**4 Επιφάνεια αφής** – Παρέχει τις λειτουργίες ενός ποντικιού. Υποστηρίζει τα χαρακτηριστικά **Scroll** (Κύλιση), **Flick** (Προώθηση), **Zoom** (Μεταβλητή εστίαση), **Rotate** (Περιστροφή) και **Desktop** (Επιφάνεια εργασίας). Για περισσότερες πληροφορίες, ανατρέξτε στην ενότητα «Ενέργειες με την επιφάνεια αφής» στη σελίδα 22.

## Ενέργειες με την επιφάνεια αφής

### Κύλιση

Σας επιτρέπει την κύλιση στα περιεχόμενα. Το χαρακτηριστικό της κύλισης περιλαμβάνει:

**Μετατόπιση προς το επιθυμητό σημείο** – Σας επιτρέπει να εστιάσετε στο επιλεγμένο αντικείμενο όταν δεν φαίνεται ολόκληρο.

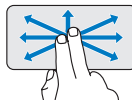

Κινήστε δύο δάχτυλα στην επιθυμητή κατεύθυνση για τη μετατόπιση του επιλεγμένου αντικειμένου με κύλιση στο σημείο που θέλετε.

**Κατακόρυφη αυτόματη κύλιση** – Σας επιτρέπει την κύλιση πάνω ή κάτω στο ενεργό παράθυρο.

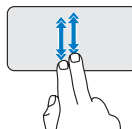

Κινήστε δύο δάχτυλα προς τα πάνω ή προς τα κάτω με ταχύτερο ρυθμό για να ενεργοποιηθεί η κατακόρυφη αυτόματη κύλιση.

Για να σταματήσει η αυτόματη κύλιση, χτυπήστε ελαφρά την επιφάνεια αφής.

**Οριζόντια αυτόματη κύλιση** – Σας επιτρέπει την κύλιση αριστερά ή δεξιά στο ενεργό παράθυρο.

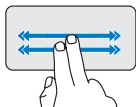

Κινήστε δύο δάχτυλα αριστερά ή δεξιά με ταχύτερο ρυθμό για να ενεργοποιηθεί η οριζόντια αυτόματη κύλιση.

Για να σταματήσει η αυτόματη κύλιση, χτυπήστε ελαφρά την επιφάνεια αφής.

## Πρώθηση

Σας επιτρέπει να προωθήσετε το περιεχόμενο προς τα εμπρός ή προς τα πίσω ανάλογα με την κατεύθυνση της πρώθησης.

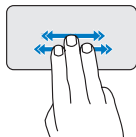

Κινήστε γρήγορα τρία δάχτυλα στην επιθυμητή κατεύθυνση για προώθηση του περιεχομένου στο ενεργό παράθυρο.

## Μεταβλητή εστίαση

Σας επιτρέπει να αυξήσετε ή να μειώσετε τη μεγέθυνση του περιεχομένου της οθόνης. Το χαρακτηριστικό της μεταβλητής εστίασης περιλαμβάνει:

**Μεγέθυνση με συγκράτηση** – Σας επιτρέπει να αυξήσετε ή να μειώσετε τη μεγέθυνση απομακρύνοντας το ένα δάχτυλό σας από το άλλο ή φέρνοντας το ένα κοντά στο άλλο πάνω στην επιφάνεια αφής.

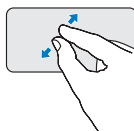

*Για να αυξηθεί η μεγέθυνση:*  
Απομακρύνετε το ένα δάχτυλό σας από το άλλο για να μεγαλώσει η προβολή του ενεργού παραθύρου.

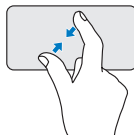

*Για να μειωθεί η μεγέθυνση:*  
Φέρτε το ένα δάχτυλό σας κοντά στο άλλο για να μικρύνει η προβολή του ενεργού παραθύρου.

## Περιστροφή

Σας επιτρέπει να περιστρέψετε το ενεργό περιεχόμενο της οθόνης. Το χαρακτηριστικό της περιστροφής περιλαμβάνει:

**Στροφή** – Σας επιτρέπει να περιστρέψετε το ενεργό περιεχόμενο κατά 90 μοίρες κάθε φορά με δύο δάχτυλα, κρατώντας το ένα ακίνητο και περιστρέφοντας το άλλο.

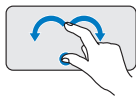

Κρατώντας τον αντίχειρα ακίνητο σε κάποιο σημείο, κάντε με το δείκτη σας μια καμπύλη δεξιά ή αριστερά για να περιστραφεί το επιλεγμένο αντικείμενο κατά 90 μοίρες σύμφωνα ή αντίθετα προς τη φορά των δεικτών του ρολογιού.

## Επιφάνεια εργασίας

Σας επιτρέπει να ελαχιστοποιήσετε όλα τα ανοιχτά παράθυρα ώστε να μπορείτε να δείτε την επιφάνεια εργασίας.

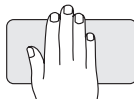

Τοποθετήστε το χέρι σας πάνω στην επιφάνεια αφής προς οποιαδήποτε κατεύθυνση και αφήστε το ακίνητο για λίγο.



## Ρύθμιση της ευαισθησίας τής επιφάνειας αφής

Το χαρακτηριστικό ανίχνευσης της παλάμης σας επιτρέπει να καθορίσετε την ευαισθησία τής επιφάνειας αφής και είναι χρήσιμο για την αποτροπή ανεπιθύμητων κινήσεων του δείκτη την ώρα κατά την πληκτρολόγηση.

Για να καθορίσετε την ευαισθησία τής επιφάνειας αφής:

1. Κάντε κλικ στις επιλογές **Start** (Έναρξη)  → **Control Panel** (Πίνακας ελέγχου) → **Mouse** (Ποντίκι) και επιλέξτε την καρτέλα **Elantech**.
2. Κάντε κλικ στο στοιχείο **Options...** (Επιλογές...) και, στο παράθυρο **Elan Smart-Pad** που θα εμφανιστεί, χρησιμοποιήστε την κύλιση προς τα κάτω και επιλέξτε **PalmTracking** (Ανίχνευση παλάμης).

3. Σύρετε το ρυθμιστικό **PalmTracking Sensitivity** (Ευαισθησία ανίχνευσης παλάμης) για να αυξήσετε ή να μειώσετε την ευαισθησία τής επιφάνειας αφής.

## Χαρακτηριστικά οθόνης

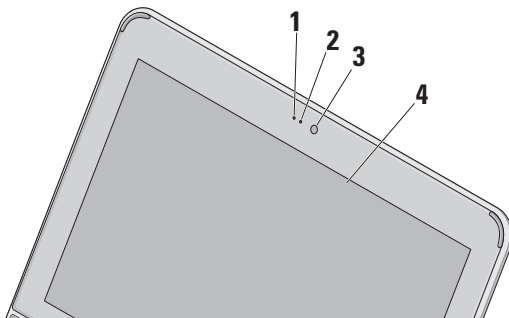

- 1 Μικρόφωνο** – Παρέχει ήχο υψηλής ποιότητας για συνομιλία και ηχογράφηση.
- 2 Λυχνία δραστηριότητας κάμερας** – Υποδεικνύει αν η κάμερα είναι ανοιχτή ή κλειστή.
- 3 Κάμερα** – Ενσωματωμένη κάμερα για λήψη βίντεο, διασκέψεις και συνομιλία με βίντεο.
- 4 Display** – Η οθόνη σας μπορεί να ποικίλλει ανάλογα με την επιλογή που κάνατε κατά την αγορά του υπολογιστή σας. Περισσότερες πληροφορίες σχετικά με τις οθόνες περιέχει ο *Οδηγός τεχνολογίας Dell*.

## Αφαίρεση και επανατοποθέτηση της μπαταρίας

- ⚠ ΠΡΟΕΙΔΟΠΟΙΗΣΗ:** Η χρήση μη συμβατής μπαταρίας μπορεί να προκαλέσει αυξημένο κίνδυνο πυρκαγιάς ή έκρηξης. Στον συγκεκριμένο υπολογιστή πρέπει να χρησιμοποιείται μόνο μπαταρία που έχει αγοραστεί από την Dell. Μη χρησιμοποιείτε μπαταρίες από άλλους υπολογιστές.
- ⚠ ΠΡΟΕΙΔΟΠΟΙΗΣΗ:** Προτού αφαιρέσετε την μπαταρία, τερματίστε τη λειτουργία του υπολογιστή και αφαιρέστε τα εξωτερικά καλώδια (συμπεριλαμβανομένου του μετασχηματιστή AC).

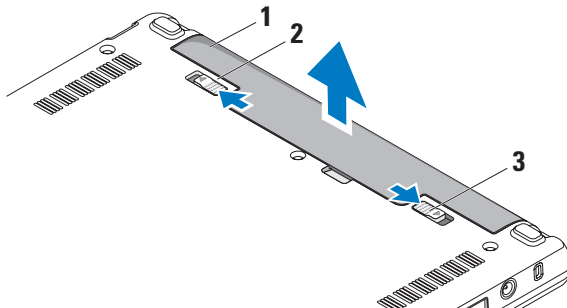

- 1 μπαταρία
- 2 μοχλός αποδέσμευσης ασφάλειας μπαταρίας
- 3 ασφάλεια μπαταρίας

Για να αφαιρέσετε την μπαταρία:

1. Τερματίστε τη λειτουργία του υπολογιστή και γυρίστε τον ανάποδα.
2. Σύρετε την ασφάλεια της μπαταρίας ωσότου «κουμπώσει» στη σωστή θέση και ακουστεί το χαρακτηριστικό κλικ.
3. Φέρτε συρτά το μοχλό αποδέσμευσης της ασφάλειας της μπαταρίας στη θέση αποδέσμευσης.
4. Ανασηκώστε την μπαταρία και αφαιρέστε την από το φατνίο της.

Για να ξαναβάλετε την μπαταρία στη θέση της, τοποθετήστε τη συρτά μέσα στην υποδοχή ωσότου «κουμπώσει» και ακουστεί το χαρακτηριστικό κλικ. Στη συνέχεια, φέρτε συρτά την ασφάλεια της μπαταρίας στη θέση κλειδώματος.

## Χαρακτηριστικά λογισμικού

-  **ΣΗΜΕΙΩΣΗ:** Περισσότερες πληροφορίες για τα χαρακτηριστικά που περιγράφονται στην παρούσα ενότητα περιέχει ο *Οδηγός*

τεχνολογίας Dell που θα βρείτε στον σκληρό σας δίσκο ή στον ιστοχώρο υποστήριξης της Dell στη διεύθυνση [support.dell.com](http://support.dell.com).

## Παραγωγικότητα και επικοινωνία

Μπορείτε να χρησιμοποιήσετε τον υπολογιστή σας για τη δημιουργία παρουσιάσεων, φυλλαδίων, ευχητήριων καρτών, διαφημιστικών και φύλλων λογισμικού, ανάλογα με τις εφαρμογές που έχετε εγκαταστήσει. Για να δείτε ποια λογισμικά υπάρχουν εγκατεστημένα στον υπολογιστή σας, ανατρέξτε στην παραγγελία σας.

Αφού συνδεθείτε στο διαδίκτυο, μπορείτε να αποκτήσετε πρόσβαση σε ιστοχώρους, να ρυθμίσετε λογαριασμούς ηλεκτρονικού ταχυδρομείου, να στείλετε και να λάβετε αρχεία κ.ο.κ.

## Ψυχαγωγία και πολυμέσα

Μπορείτε να χρησιμοποιήσετε τον υπολογιστή σας για να παρακολουθήσετε βίντεο, να παίξετε παιχνίδια, αλλά και να ακούσετε μουσική και ραδιόφωνο μέσω ραδιοφωνικών σταθμών που εκπέμπουν στο διαδίκτυο.

### Προσαρμογή της επιφάνειας εργασίας

Μπορείτε να προσαρμόσετε την επιφάνεια εργασίας για να αλλάξετε την εμφάνιση, την ανάλυση, την ταπεταιρία, την προφύλαξη οθόνης κ.ο.κ.

#### *Windows Vista*

1. Κάντε δεξί κλικ σε μια ανοιχτή περιοχή τής επιφάνειας εργασίας για να αποκτήσετε πρόσβαση στο παράθυρο με τις ιδιότητες της οθόνης.
2. Κάντε κλικ στην επιλογή **Personalize** (Εξατομίκευση) για να ανοίξετε το παράθυρο **Personalize appearance and sounds** (Εξατομίκευση εμφάνισης και ήχων) και να μάθετε περισσότερα για τις επιλογές προσαρμογής.

#### *Windows XP*

1. Κάντε δεξί κλικ σε μια ανοιχτή περιοχή τής επιφάνειας εργασίας για να αποκτήσετε πρόσβαση στο παράθυρο με τις ιδιότητες της οθόνης.
2. Κάντε κλικ στην επιλογή **Properties** (Ιδιότητες) για να ανοίξει το παράθυρο **Display Properties** (Ιδιότητες οθόνης) και να μάθετε περισσότερα για τις επιλογές προσαρμογής.

### Προσαρμογή των ρυθμίσεων ενέργειας

Μπορείτε να χρησιμοποιήσετε τις επιλογές ενέργειας του λειτουργικού συστήματος του υπολογιστή σας. Τα Windows παρέχουν τρεις προεπιλογές:

- **Balanced (Ισορροπημένο)** — Αυτή η επιλογή ενέργειας προσφέρει πλήρη απόδοση όταν τη χρειάζεστε και αποθηκεύει ισχύ κατά τις περιόδους αδράνειας.

- **Power saver (Εξοικονόμηση ενέργειας)** — Η επιλογή αυτή εξοικονομεί ενέργεια στον υπολογιστή σας μειώνοντας τις επιδόσεις του συστήματος για να μεγιστοποιηθεί η διάρκεια ζωής του υπολογιστή και μειώνοντας την ποσότητα ενέργειας που καταναλώνει ο υπολογιστής σας κατά τη διάρκεια της ζωής του.
- **High performance (Υψηλές επιδόσεις)** — Αυτή η επιλογή ενέργειας παρέχει το υψηλότερο επίπεδο απόδοσης συστήματος στον υπολογιστή σας προσαρμόζοντας την ταχύτητα του επεξεργαστή στη δραστηριότητά σας και μεγιστοποιώντας τις επιδόσεις του συστήματος.

### Δημιουργία αντιγράφων ασφαλείας των δεδομένων σας

Συνίσταται να δημιουργείτε αντίγραφα ασφαλείας των αρχείων και των φακέλων

του υπολογιστή σας κατά διαστήματα. Για τη δημιουργία αντιγράφων ασφαλείας:

*Windows Vista*

1. Κάντε κλικ στις επιλογές **Start** (Έναρξη)  → **Control Panel** (Πίνακας ελέγχου) → **System and Maintenance** (Σύστημα και συντήρηση) → **Welcome Center** (Κέντρο υποδοχής) → **Transfer files and settings** (Μεταφορά αρχείων και ρυθμίσεων).
2. Κάντε κλικ στις επιλογές **Back up files** (Αντίγραφα ασφαλείας αρχείων) ή **Back up computer** (Αντίγραφο ασφαλείας υπολογιστή).
3. Πατήστε **Continue** (Συνέχεια) στο πλαίσιο διαλόγου **Your User Account Control** (Έλεγχος Λογαριασμού Χρήστη) και ακολουθήστε τις οδηγίες στον οδηγό **Back up Files** (Αντίγραφο Ασφαλείας Αρχείων).

*Windows XP*

1. Κάντε κλικ στις επιλογές **Start** (Έναρξη)→ **All Programs** (Όλα τα προγράμματα)→ **Accessories** (Βοηθήματα)→ **System Tools** (Εργαλεία συστήματος)→ **Backup** (Δημιουργία αντιγράφων ασφαλείας).
2. Ακολουθήστε τις οδηγίες που παρέχει ο οδηγός **Back up Files** (Αντίγραφα ασφαλείας αρχείων).

# Επίλυση προβλημάτων

**⚠ ΠΡΟΕΙΔΟΠΟΙΗΣΗ:** Το κάλυμμα του υπολογιστή πρέπει να αφαιρείται μόνο από εκπαιδευμένους τεχνικούς συντήρησης. Για οδηγίες σχετικά με προηγμένες εργασίες συντήρησης, ανατρέξτε στο *Εγχειρίδιο εργασιών συντήρησης* στον ιστοχώρο υποστήριξης της Dell στη διεύθυνση [support.dell.com](http://support.dell.com).

## Προβλήματα στο δίκτυο

### Ασύρματες συνδέσεις

#### Αν διακοπεί η ασύρματη σύνδεση δικτύου

Ο ασύρματος δρομολογητής είναι εκτός σύνδεσης ή η δυνατότητα ασύρματης σύνδεσης έχει απενεργοποιηθεί στον υπολογιστή.

- Ελέγξτε τον ασύρματο δρομολογητή για να βεβαιωθείτε ότι τροφοδοτείται με ηλεκτρικό ρεύμα και συνδεδεμένος στην πηγή των δεδομένων σας (καλωδιακό μόντεμ ή διανομέα δικτύου).

- Μπορεί να υπάρχουν παρεμβολές που εμποδίζουν ή διακόπτουν την ασύρματη σύνδεσή σας. Δοκιμάστε να μετακινήσετε τον υπολογιστή πιο κοντά στον ασύρματο δρομολογητή σας.
- Δημιουργήστε εκ νέου τη σύνδεσή σας με τον ασύρματο δρομολογητή:
  - a. Βεβαιωθείτε ότι έχετε ενεργοποιήσει την ασύρματη λειτουργία στον υπολογιστή σας (ανατρέξτε στην ενότητα «Ενεργοποιήστε ή απενεργοποιήστε την ασύρματη λειτουργία (προαιρετικό)» στη σελίδα 9).
  - b. Αποθηκεύστε και κλείστε όλα τα ανοιχτά αρχεία και τερματίστε όλα τα ανοιχτά προγράμματα.
  - c. Κάντε κλικ στο κουμπί Start (Έναρξη) και μετά στην επιλογή **Connect To** (Σύνδεση με).



- d. Ακολουθήστε τις οδηγίες στην οθόνη για να ολοκληρώσετε την εγκατάσταση.

### Ενσύρματες συνδέσεις

**Αν έχει χαθεί η σύνδεση δικτύου** — Το καλώδιο δεν είναι καλά συνδεδεμένο ή έχει φθαρεί.

- Ελέγξτε το καλώδιο για να βεβαιωθείτε ότι είναι συνδεδεμένο και δεν είναι φθαρμένο.

Η λυχνία ακεραιότητας σύνδεσης στον ενσωματωμένο σύνδεσμο δικτύου σας επιτρέπει να επαληθεύσετε ότι η σύνδεση λειτουργεί και παρέχει πληροφορίες για την κατάσταση:

- Πράσινη — Υπάρχει καλή σύνδεση μεταξύ δικτύου 10 Mbps και του υπολογιστή.
- Πορτοκαλί — Υπάρχει καλή σύνδεση μεταξύ δικτύου 100 Mbps και του υπολογιστή.
- Σβηστή — Ο υπολογιστής δεν ανιχνεύει φυσική σύνδεση με το δίκτυο.

 **ΣΗΜΕΙΩΣΗ:** Η λυχνία ακεραιότητας σύνδεσης στον σύνδεσμο δικτύου ισχύει μόνο για την ενσύρματη σύνδεση. Η λυχνία ακεραιότητας σύνδεσης δεν δείχνει την κατάσταση ασύρματων συνδέσεων.

### Προβλήματα τροφοδοσίας

**Αν η λυχνία ένδειξης λειτουργίας είναι σβηστή** — Ο υπολογιστής είτε είναι σβηστός είτε δεν τροφοδοτείται με ρεύμα.

- Αν ο υπολογιστής είναι συνδεδεμένος σε πολύπριζο, βεβαιωθείτε ότι το πολύπριζο είναι συνδεδεμένο σε ηλεκτρική πρίζα και ότι είναι ενεργοποιημένο. Παρακάμψτε συσκευές προστασίας έναντι ισχύος, πολύπριζα και καλώδια επέκτασης για να εξακριβώσετε αν μπορείτε να θέσετε τον υπολογιστή σε λειτουργία.
- Σιγουρευτείτε ότι η ηλεκτρική πρίζα λειτουργεί δοκιμάζοντάς την με μια άλλη συσκευή, όπως μια λυχνία.

- Ελέγξτε τις συνδέσεις των καλωδίων του μετασχηματιστή AC. Αν ο μετασχηματιστής AC έχει κάποια λυχνία, βεβαιωθείτε ότι είναι αναμμένη.

### **Αν η λυχνία τροφοδοσίας μένει συνεχώς αναμμένη σε λευκό χρώμα και ο υπολογιστής δεν αποκρίνεται —**

Η οθόνη μπορεί να μην είναι συνδεδεμένη ή να μην τροφοδοτείται με ρεύμα. Πιέστε το κουμπί τροφοδοσίας και κρατήστε το πατημένο ωσότου σβήσει ο υπολογιστής και, στη συνέχεια, επανεκκινήστε τον.

**Αν η λυχνία ένδειξης ρεύματος αναβοσβήνει σε λευκό —** Ο υπολογιστής βρίσκεται σε κατάσταση αναμονής. Πιέστε κάποιο πλήκτρο στο πληκτρολόγιο, μετακινήστε το δείκτη χρησιμοποιώντας την επιφάνεια αφής ή το συνδεδεμένο ποντίκι, ή πιέστε το κουμπί τροφοδοσίας για επάνοδο στην κανονική λειτουργία.

**Αν η λυχνία τροφοδοσίας αναβοσβήνει σε πορτοκαλί χρώμα —** Μπορεί κάποια συσκευή να μη λειτουργεί σωστά ή η ισχύς της μπαταρίας να είναι χαμηλή.

- Αν ο υπολογιστής τροφοδοτείται με ηλεκτρικό ρεύμα, τότε μπορεί κάποια συσκευή να μη λειτουργεί σωστά ή να μην είναι σωστά εγκατεστημένη.
- Αν η ισχύς της μπαταρίας είναι χαμηλή, συνδέστε τον υπολογιστή με το μετασχηματιστή AC.

**Εάν υπάρχουν παρεμβολές οι οποίες δυσχεραίνουν τη λήψη του υπολογιστή σας —** Ένα ανεπιθύμητο σήμα δημιουργεί παρεμβολές διακόπτοντας ή εμποδίζοντας άλλα σήματα. Ορισμένες από τις πιθανές αιτίες παρεμβολής είναι οι εξής:

- Καλώδια επέκτασης τροφοδοτικού, πληκτρολογίου και ποντικιού.
- Υπερβολικά πολλές συσκευές συνδεδεμένες σε πολύπριζο.
- Πολλά πολύπριζα συνδεδεμένα στην ίδια ηλεκτρική πρίζα.

## Προβλήματα με τη μνήμη

### Αν εμφανιστεί μήνυμα για ανεπαρκή μνήμη —

- Αποθηκεύστε και κλείστε όλα τα ανοικτά αρχεία και τερματίστε όλα τα ανοικτά προγράμματα που δεν χρησιμοποιείτε για να δείτε αν έτσι θα λυθεί το πρόβλημα.
- Για τις ελάχιστες απαιτήσεις μνήμης ανατρέξτε στην τεκμηρίωση του λογισμικού. Εάν είναι απαραίτητο, εγκαταστήστε επιπλέον μνήμη (ανατρέξτε στο *Εγχειρίδιο σέρβις* στην τοποθεσία υποστήριξης της Dell στη διεύθυνση [support.dell.com](http://support.dell.com)).

### Αν αντιμετωπίσετε άλλα προβλήματα με τη μνήμη —

- Ελέγξτε αν η μονάδα μνήμης είναι συμβατή με τον υπολογιστή σας. Ο υπολογιστής σας υποστηρίζει μνήμη DDR2. Για περισσότερες πληροφορίες σχετικά με το είδος μνήμης που

υποστηρίζει ο υπολογιστής σας, ανατρέξτε στην ενότητα «Προδιαγραφές» στη σελίδα 69.

- Επανατοποθετήστε τις μονάδες μνήμης (ανατρέξτε στο *Εγχειρίδιο εργασιών συντήρησης* στον ιστοχώρο υποστήριξης της Dell, στη διεύθυνση [support.dell.com](http://support.dell.com)).
- Εκτελέστε το διαγνωστικό πρόγραμμα της Dell (ανατρέξτε στην ενότητα «Διαγνωστικό πρόγραμμα της Dell» στη σελίδα 43).

## Προβλήματα κλειδωμάτων και λογισμικού

**Αν δεν γίνεται εκκίνηση του υπολογιστή —** Βεβαιωθείτε ότι το καλώδιο τροφοδοσίας είναι καλά συνδεδεμένο στον υπολογιστή και στην πρίζα.

**Αν κάποιο πρόγραμμα πάψει να αποκρίνεται** — Τερματίστε το πρόγραμμα:

1. Πιέστε <Ctrl><Shift><Esc> ταυτόχρονα.
2. Κάντε κλικ στην επιλογή **Applications** (Εφαρμογές).
3. Κάντε κλικ στο πρόγραμμα που δεν αποκρίνεται πλέον.
4. Κάντε κλικ στην επιλογή **End Task** (Τέλος εργασίας).

**Αν η λειτουργία κάποιου προγράμματος επανειλημμένα διακόπτεται αιφνιδίως** — Ψάξτε στην τεκμηρίωση του λογισμικού. Αν χρειαστεί, καταργήστε το πρόγραμμα και ύστερα εγκαταστήστε το ξανά.

 **ΣΗΜΕΙΩΣΗ:** Το λογισμικό συνήθως περιλαμβάνει οδηγίες για την εγκατάσταση στην τεκμηρίωσή του ή στα σχετικά μέσα (CD ή DVD).

 **ΣΗΜΕΙΩΣΗ:** Ο υπολογιστής μπορεί να έχει μονάδα οπτικού δίσκου ή να μην έχει. Χρησιμοποιήστε εξωτερική μονάδα οπτικού δίσκου ή οποιαδήποτε εξωτερική συσκευή αποθήκευσης για τις διαδικασίες που απαιτούν τη χρήση μέσων.

**Αν ο υπολογιστής πάψει να αποκρίνεται ή εμφανιστεί μια κενή μπλε οθόνη** —

 **ΠΡΟΣΟΧΗ:** Αν δεν μπορείτε να εκτελέσετε τερματισμό του λειτουργικού συστήματος, μπορεί να χάσετε δεδομένα.

Αν δεν μπορείτε να λάβετε απόκριση πιέζοντας κάποιο πλήκτρο στο πληκτρολόγιό σας ή μετακινώντας το ποντίκι, πιέστε το κουμπί τροφοδοσίας για τουλάχιστον 8 έως 10 δευτερόλεπτα, μέχρι να σβήσει ο υπολογιστής και, στη συνέχεια, επανεκκινήστε τον.

## Αν κάποιο πρόγραμμα είναι σχεδιασμένο για παλαιότερη έκδοση του λειτουργικού συστήματος Microsoft® Windows® —

Εκτελέστε την εφαρμογή Program Compatibility Wizard (Οδηγός συμβατότητας προγράμματος). Η εφαρμογή Program Compatibility Wizard (Οδηγός συμβατότητας προγράμματος) ρυθμίζει ένα πρόγραμμα έτσι ώστε να εκτελείται σε περιβάλλον παρόμοιο με αυτό των λειτουργικών συστημάτων που δεν είναι Windows Vista/XP.

### Windows Vista

1. Κάντε κλικ στις επιλογές **Start** (Έναρξη)  → **Control Panel** (Πίνακας ελέγχου) → **Programs** (Προγράμματα) → **Use an older program with this version of Windows** (Χρήση παλαιότερου προγράμματος με αυτή την έκδοση των Windows). Στην οθόνη

καλωσορίσματος, κάντε κλικ στην επιλογή **Next** (Επόμενο).

2. Ακολουθήστε τις οδηγίες στην οθόνη.

### Windows XP

1. Κάντε κλικ στις επιλογές **Start** (Έναρξη) → **All Programs** (Όλα τα προγράμματα) → **Accessories** (Βοηθήματα) → **Program Compatibility Wizard** (Οδηγός συμβατότητας προγράμματος).
2. Στην οθόνη καλωσορίσματος, κάντε κλικ στην επιλογή **Next** (Επόμενο).
3. Ακολουθήστε τις οδηγίες στην οθόνη.

## Αν αντιμετωπίσετε άλλα προβλήματα με το λογισμικό —

- Δημιουργήστε αμέσως αντίγραφα ασφαλείας των αρχείων σας.
- Χρησιμοποιήστε ένα πρόγραμμα προστασίας από ιούς για να ελέγξετε τη μονάδα σκληρού δίσκου ή τα CD.

## Επίλυση προβλημάτων

- Αποθηκεύστε και κλειστέ όλα τα ανοικτή αρχεία ή προγράμματα και τερματίστε τον υπολογιστή σας από το μενού **Start** (Έναρξη).
- Ανατρέξτε στην τεκμηρίωση του λογισμικού ή επικοινωνήστε με τον κατασκευαστή του λογισμικού για πληροφορίες σχετικά με την αντιμετώπιση προβλημάτων:
  - Βεβαιωθείτε ότι το πρόγραμμα είναι συμβατό με το λειτουργικό σύστημα που έχετε εγκατεστημένο στον υπολογιστή σας.
  - Βεβαιωθείτε ότι ο υπολογιστής ικανοποιεί τις ελάχιστες απαιτήσεις υλικού για την εκτέλεση του λογισμικού. Για πληροφορίες, ανατρέξτε στην τεκμηρίωση του λογισμικού.
  - Βεβαιωθείτε ότι η εγκατάσταση του προγράμματος και η διαμόρφωση των παραμέτρων του έχουν γίνει σωστά.
- Επαληθεύστε ότι τα προγράμματα οδήγησης των συσκευών δεν είναι διένεξη με το πρόγραμμα.
- Αν χρειαστεί, καταργήστε το πρόγραμμα και, στη συνέχεια, εγκαταστήστε το ξανά στο κέντρο υποστήριξης της Dell.
- Σημειώστε κάθε μήνυμα σφάλματος που θα εμφανιστεί γιατί θα βοηθήσει στην αντιμετώπιση του προβλήματος όταν θα επικοινωνήσετε με την Dell.

# Χρήση των εργαλείων υποστήριξης

 **ΣΗΜΕΙΩΣΗ:** Οι οδηγίες στην παρούσα ενότητα είναι για υπολογιστές στους οποίους υπάρχει εγκατεστημένο λειτουργικό σύστημα Windows Vista.

## Κέντρο υποστήριξης της Dell

Το **Dell Support Center** (κέντρο υποστήριξης της Dell) σάς βοηθά να βρείτε την υπηρεσία, την υποστήριξη και τις πληροφορίες που χρειάζεστε για κάθε συγκεκριμένο σύστημα. Για περισσότερες πληροφορίες σχετικά με το **Dell Support Center** (κέντρο υποστήριξης της Dell) και τα διαθέσιμα εργαλεία υποστήριξης, κάντε κλικ στην καρτέλα **Services** (Υπηρεσίες) που θα βρείτε στον ιστοχώρο **support.dell.com**.

Για να εκτελεστεί η εφαρμογή, κάντε κλικ στο εικονίδιο  στη γραμμή εργασιών.

Η αρχική σελίδα παρέχει συνδέσεις για πρόσβαση στα εξής:

- Αυτόματη βοήθεια (αντιμετώπιση προβλημάτων, ασφάλεια, επιδόσεις συστήματος, δίκτυο/διαδίκτυο δημιουργία αντιγράφων ασφαλείας/επαναφορά και λειτουργικό σύστημα Windows)
- Ειδοποιήσεις (ειδοποιήσεις από το τμήμα τεχνικής υποστήριξης για θέματα που έχουν σχέση με τον υπολογιστή σας)
- Βοήθεια από την Dell (τεχνική υποστήριξη με το DellConnect™, εξυπηρέτηση πελατών, εκπαίδευση και εγχειρίδια εκμάθησης, τρόποι βοήθειας μέσω του Dell on Call (τηλεφωνική επικοινωνία με την Dell) και έλεγχος online με το PCCheckUp)

## Χρήση των εργαλείων υποστήριξης

- Πληροφορίες για το σύστημά σας (τεκμηρίωση συστήματος, πληροφορίες για την εγγύηση, πληροφορίες συστήματος, αναβαθμίσεις & παρελκόμενα)

Στην κορυφή της αρχικής σελίδας στο **Dell Support Center** (κέντρο υποστήριξης της Dell) παρουσιάζεται ο αριθμός μοντέλου του υπολογιστή σας μαζί με την ετικέτα εξυπηρέτησης και τον κωδικό ταχείας εξυπηρέτησής του.

Περισσότερες πληροφορίες για το **Dell Support Center** (κέντρο υποστήριξης της Dell) περιέχει ο *Οδηγός τεχνολογίας Dell* που θα βρείτε στη μονάδα του σκληρού σας δίσκου ή στον ιστοχώρο υποστήριξης της Dell στη διεύθυνση **support.dell.com**.

## Μηνύματα συστήματος

Εάν ο υπολογιστής σας έχει ένα πρόβλημα ή σφάλμα, μπορεί να εμφανίσει ένα μήνυμα συστήματος το οποίο θα σας βοηθήσει να εντοπίσετε την αιτία και να προβείτε στις

απαιτούμενες ενέργειες για την επίλυση του θέματος.

 **ΣΗΜΕΙΩΣΗ:** Αν το μήνυμα που λάβατε δεν περιλαμβάνεται στα παραδείγματα που ακολουθούν, ανατρέξτε στην τεκμηρίωση είτε του λειτουργικού συστήματος είτε του προγράμματος που εκτελούσατε όταν εμφανίστηκε το μήνυμα. Εναλλακτικά, ανατρέξτε στις πληροφορίες που περιλαμβάνει ο *Οδηγός τεχνολογίας Dell* στον σκληρό σας δίσκο ή επισκεφτείτε τον ιστοχώρο υποστήριξης της Dell στη διεύθυνση **support.dell.com**.

**Alert! Previous attempts at booting this system have failed at checkpoint [nnnn]. For help in resolving this problem, please note this checkpoint and contact Dell Technical Support (Προσοχή! Οι προηγούμενες προσπάθειες κατά την εκκίνηση του συστήματος απέτυχαν στο σημείο ελέγχου [nnnn]). Για βοήθεια στην επίλυση του προβλήματος, σημειώστε το σημείο ελέγχου και επικοινωνήστε**



**με την τεχνική υποστήριξη της Dell) —**  
Ο υπολογιστής απέτυχε να ολοκληρώσει τη ρουτίνα εκκίνησης τρεις συνεχόμενες φορές εξαιτίας του ίδιου σφάλματος (ανατρέξτε στην ενότητα «Επικοινωνία με την Dell» στη σελίδα 65 για βοήθεια).

**CMOS checksum error (Σφάλμα CMOS checksum) —** Πιθανή βλάβη μητρικής πλακέτας ή μπαταρία RTC χαμηλή. Τοποθετήστε την μπαταρία. (Για βοήθεια, ανατρέξτε στις πληροφορίες που περιέχει ο *Οδηγός τεχνολογίας Dell* τον οποίο θα βρείτε στη μονάδα του σκληρού σας δίσκου ή στον ιστοχώρο υποστήριξης της Dell στη διεύθυνση [support.dell.com](http://support.dell.com) ή στην ενότητα «Επικοινωνία με την Dell» στη σελίδα 65).

**Hard-disk (HDD) drive failure (Βλάβη μονάδας σκληρού δίσκου (HDD)) —**  
Πιθανή βλάβη της μονάδας σκληρού δίσκου στη διάρκεια της διαδικασίας POST του σκληρού δίσκου (ανατρέξτε στην ενότητα «Επικοινωνία με την Dell» στη σελίδα 65 για βοήθεια).

**Hard-disk (HDD) drive read failure (Αποτυχία ανάγνωσης μονάδας σκληρού δίσκου (HDD)) —** Πιθανή αποτυχία ανάγνωσης της μονάδας σκληρού δίσκου στη διάρκεια της διαδικασίας POST του σκληρού δίσκου (ανατρέξτε στην ενότητα «Επικοινωνία με την Dell» στη σελίδα 65 για βοήθεια).

**Keyboard failure (Βλάβη πληκτρολογίου) —**  
Υπάρχει βλάβη στο πληκτρολόγιο ή το καλώδιο δεν είναι καλά συνδεδεμένο.

**No boot device available (Δεν υπάρχει διαθέσιμη συσκευή εκκίνησης) —** Δεν υπάρχει εκκινήσιμο διαμέρισμα στη μονάδα σκληρού δίσκου, ο σύνδεσμος του καλωδίου της δεν είναι καλά συνδεδεμένος ή δεν υπάρχει εκκινήσιμη συσκευή.

- Αν η μονάδα σκληρού δίσκου είναι η συσκευή εκκίνησής σας, σιγουρευτείτε ότι ο σύνδεσμος είναι συνδεδεμένος και ότι η μονάδα είναι εγκατεστημένη σωστά και διαμερισμένη ως συσκευή εκκίνησης.

- Μπείτε στις ρυθμίσεις συστήματος και βεβαιωθείτε ότι οι πληροφορίες της ακολουθίας εκκίνησης είναι σωστές (ανατρέξτε στις πληροφορίες που περιέχει ο *Οδηγός τεχνολογίας Dell* τον οποίο θα βρείτε στη μονάδα του σκληρού σας δίσκου ή στον ιστοχώρο υποστήριξης της Dell στη διεύθυνση [support.dell.com](http://support.dell.com)).

**No timer tick interrupt (Οι χτύποι του ρολογιού του χρονοδιακόπτη δεν διακόπτονται)** — Μπορεί κάποιο τσιπ στην πλακέτα συστήματος να μη λειτουργεί σωστά ή να υπάρχει βλάβη στη μητρική πλακέτα (ανατρέξτε στην ενότητα «Επικοινωνία με την Dell» στη σελίδα 65 για βοήθεια).

**USB over current error (Σφάλμα υπερρεύματος USB)** — Αποσυνδέστε τη συσκευή USB. Η συσκευή USB χρειάζεται περισσότερη ισχύ για να λειτουργήσει σωστά. Συνδέστε τη συσκευή USB με εξωτερική πηγή ισχύος ή, αν η συσκευή σας έχει δύο καλώδια USB, συνδέστε και τα δύο.

**NOTICE - Hard Drive SELF MONITORING SYSTEM has reported that a parameter has exceeded its normal operating range. Dell recommends that you back up your data regularly. A parameter out of range may or may not indicate a potential hard drive problem (ΣΗΜΕΙΩΣΗ - Το ΣΥΣΤΗΜΑ ΑΥΤΟΠΑΡΑΚΟΛΟΥΘΗΣΗΣ της μονάδας σκληρού δίσκου ανέφερε ότι μια παράμετρος ξεπέρασε το εύρος κανονικής λειτουργίας. Η Dell συνιστά την τακτική δημιουργία αντιγράφων ασφαλείας των δεδομένων σας. Αν κάποια παράμετρος είναι εκτός εύρους, μπορεί να υπάρχει πρόβλημα στη μονάδα σκληρού δίσκου)** — Σφάλμα S.M.A.R.T, πιθανή βλάβη της μονάδας σκληρού δίσκου. Μπορείτε να ενεργοποιήσετε ή να απενεργοποιήσετε το χαρακτηριστικό αυτό κατά τη διαμόρφωση των παραμέτρων του BIOS (ανατρέξτε στην ενότητα «Επικοινωνία με την Dell» στη σελίδα 65 για βοήθεια).

## Αντιμετώπιση προβλημάτων υλικού

Αν κάποια συσκευή είτε δεν εντοπιστεί κατά την εγκατάσταση του λειτουργικού συστήματος είτε εντοπιστεί αλλά οι ρυθμίσεις της διαμορφώθηκαν λανθασμένα, μπορείτε να χρησιμοποιήσετε τη δυνατότητα **Hardware Troubleshooter** (Αντιμετώπιση προβλημάτων υλικού) για να διορθωθεί η ασυμβατότητα.

Για έναρξη της λειτουργίας Hardware Troubleshooter (Αντιμετώπιση προβλημάτων υλικού):

1. Κάντε κλικ στο κουμπί Start (Έναρξη) και μετά στην επιλογή **Help and Support** (Βοήθεια και υποστήριξη).
2. Πληκτρολογήστε `hardware troubleshooter` (αντιμετώπιση προβλημάτων υλικού) στο πεδίο αναζήτησης και πιέστε <Enter> για να αρχίσει η αναζήτηση.

3. Στα αποτελέσματα αναζήτησης, επιλέξτε την επιλογή που περιγράφει καλύτερα το πρόβλημα και ακολουθήστε τα υπόλοιπα βήματα αντιμετώπισης προβλημάτων.

## Διαγνωστικό πρόγραμμα της Dell

Αν αντιμετωπίσετε κάποιο πρόβλημα με τον υπολογιστή σας, εκτελέστε τους ελέγχους που περιγράφει η ενότητα «Προβλήματα κλειδωμάτων και λογισμικού» στη σελίδα 35 και εκτελέστε το διαγνωστικό πρόγραμμα της Dell προτού επικοινωνήσετε με την Dell (ανατρέξτε στην ενότητα «Επικοινωνία με την Dell» στη σελίδα 65) για τεχνική βοήθεια.

Συνιστάται να εκτυπώσετε τις διαδικασίες αυτές προτού ξεκινήσετε.



**ΣΗΜΕΙΩΣΗ:** Το διαγνωστικό πρόγραμμα της Dell λειτουργεί μόνο στους υπολογιστές της Dell.

 **ΣΗΜΕΙΩΣΗ:** Τα μέσα με το όνομα *Drivers and Utilities* (Προγράμματα οδήγησης και βοηθητικές εφαρμογές) είναι προαιρετικά και μπορεί να μην τα παραλάβετε μαζί με τον υπολογιστή σας.

Για να εξετάσετε τις πληροφορίες διαμόρφωσης του υπολογιστή σας και να σιγουρευτείτε ότι η συσκευή που θέλετε να δοκιμάσετε εμφανίζεται στο πρόγραμμα ρύθμισης του συστήματος και είναι ενεργή, ανατρέξτε στην ενότητα «Ρύθμιση συστήματος» που περιλαμβάνει ο *Οδηγός τεχνολογίας Dell*.

Ξεκινήστε το Dell Diagnostics από τη μονάδα σκληρού δίσκου ή από τα *Προγράμματα Οδήγησης και Βοηθήματα* μέσα.

### **Εκκίνηση του διαγνωστικού προγράμματος της Dell από τη μονάδα του σκληρού σας δίσκου**

Τα διαγνωστικά προγράμματα της Dell βρίσκονται σε ένα αθέατο διαμέρισμα του βοηθητικής εφαρμογής διαγνωστικών στη μονάδα σκληρού δίσκου.

 **ΣΗΜΕΙΩΣΗ:** Αν ο υπολογιστής σας δεν μπορεί να εμφανίσει κάποια εικόνα οθόνης, ανατρέξτε στην ενότητα «Επικοινωνία με την Dell» στη σελίδα 65.

1. Σιγουρευτείτε ότι ο υπολογιστής είναι συνδεδεμένος σε ηλεκτρική πρίζα που ξέρετε ότι λειτουργεί σωστά.
2. Εκκινήστε (ή επανεκκινήστε) τον υπολογιστή σας.
3. Όταν εμφανιστεί το λογότυπο DELL™, πιέστε αμέσως <F12>. Επιλέξτε **Diagnostics** από το μενού εκκίνησης που εμφανίζεται και πατήστε <Enter>.

 **ΣΗΜΕΙΩΣΗ:** Αν περιμένετε πάρα πολλή ώρα και εμφανίζεται το λογότυπο του λειτουργικού συστήματος, συνεχίστε να περιμένετε ωσότου δείτε την επιφάνεια εργασίας των Microsoft® Windows® και, στη συνέχεια, τερματίστε τη λειτουργία του υπολογιστή σας και δοκιμάστε ξανά.

 **ΣΗΜΕΙΩΣΗ:** Αν δείτε ένα μήνυμα που δηλώνει ότι δεν βρέθηκε διαμέρισμα διαγνωστικού ελέγχου, εκτελέστε το διαγνωστικό πρόγραμμα της Dell από τα μέσα με το όνομα *Drivers and Utilities* (Προγράμματα οδήγησης και βοηθητικές εφαρμογές).

4. Πατήστε ένα πλήκτρο για έναρξη του διαγνωστικού προγράμματος της Dell από το διαμέρισμα της βοηθητικής εφαρμογής διαγνωστικών ελέγχων στη μονάδα του σκληρού σας δίσκου.

#### **Έναρξη του διαγνωστικού προγράμματος της Dell από τα μέσα με το όνομα Προγράμματα οδήγησης και βοηθητικές εφαρμογές**

 **ΣΗΜΕΙΩΣΗ:** Ο υπολογιστής μπορεί να έχει μονάδα οπτικού δίσκου ή να μην έχει. Χρησιμοποιήστε εξωτερική μονάδα οπτικού δίσκου ή οποιαδήποτε εξωτερική συσκευή αποθήκευσης για τις διαδικασίες που απαιτούν τη χρήση μέσων.

1. Τοποθετήστε στη μονάδα τα μέσα με το όνομα *Drivers and Utilities* (Προγράμματα οδήγησης και βοηθητικές εφαρμογές).

2. Σβήστε και επανεκκινήστε τον υπολογιστή. Όταν εμφανιστεί το λογότυπο DELL, πιέστε αμέσως <F2>.

 **ΣΗΜΕΙΩΣΗ:** Αν περιμένετε πάρα πολλή ώρα και εμφανίζεται το λογότυπο του λειτουργικού συστήματος, συνεχίστε να περιμένετε ωστόσο δείτε την επιφάνεια εργασίας των Microsoft® Windows® και, στη συνέχεια, τερματίστε τη λειτουργία του υπολογιστή σας και δοκιμάστε ξανά.

 **ΣΗΜΕΙΩΣΗ:** Τα βήματα που ακολουθούν αλλάζουν την ακολουθία εκκίνησης για μία μόνο φορά. Η επόμενη εκκίνηση του υπολογιστή γίνεται με βάση τις συσκευές που καθορίζονται στο πρόγραμμα ρύθμισης του συστήματος.

## Χρήση των εργαλείων υποστήριξης

3. Όταν εμφανιστεί η λίστα των συσκευών εκκίνησης, επιλέξτε **CD/DVD/CD-RW** και πιέστε <Enter>.
4. Στο μενού που εμφανίζεται επιλέξτε **Boot from CD-ROM** και πατήστε <Enter>.
5. Πληκτρολογήστε 1 για να ανοίξει το μενού του CD και πιέστε <Enter> για να προχωρήσετε.
6. Επιλέξτε **Run the 32 Bit Dell Diagnostics** (Εκτέλεση του διαγνωστικού προγράμματος 32 Bit της Dell) από την αριθμημένη λίστα. Εάν υπάρχουν πολλές εκδόσεις, επιλέξτε την έκδοση που είναι κατάλληλη για τον υπολογιστή σας.
7. Όταν εμφανιστεί το **Main Menu** (Κύριο μενού) του διαγνωστικού προγράμματος της Dell, επιλέξτε τον έλεγχο που θέλετε να εκτελέσετε.

# Επαναφορά του λειτουργικού σας συστήματος

Μπορείτε να κάνετε επαναφορά του λειτουργικού σας συστήματος με τους εξής τρόπους:

- Η επαναφορά συστήματος επαναφέρει τον υπολογιστή σας σε προγενέστερη κατάσταση λειτουργίας χωρίς να επηρεάζει τα αρχεία δεδομένων. Χρησιμοποιήστε τη λειτουργία System Restore (Επαναφορά συστήματος) ως πρώτη λύση για την επαναφορά του λειτουργικού συστήματος και τη διατήρηση των αρχείων δεδομένων σας.
- Η λειτουργία Dell Factory Image Restore (Επαναφορά εργοστασιακού ειδώλου Dell) επαναφέρει τη μονάδα σκληρού δίσκου σας στην κατάσταση λειτουργίας που βρισκόταν όταν αγοράσατε τον υπολογιστή. Η διαδικασία αυτή διαγράφει οριστικά όλα τα δεδομένα που υπάρχουν στο σκληρό δίσκο και καταργεί την εγκατάσταση όσων προγραμμάτων

εγκαταστήσατε μετά την παραλαβή του υπολογιστή σας. Χρησιμοποιήστε τη λειτουργία Dell Factory Image Restore (Επαναφορά εργοστασιακής εικόνας Dell) μόνο αν η λειτουργία System Restore (Επαναφορά συστήματος) δεν έλυσε το πρόβλημα στο λειτουργικό σας σύστημα.

- Αν μαζί με τον υπολογιστή σας παραλάβετε ένα δίσκο με το όνομα Operating System (Λειτουργικό σύστημα), μπορείτε να τον χρησιμοποιήσετε για επαναφορά του λειτουργικού σας συστήματος. Ωστόσο, με τη χρήση του δίσκου με το όνομα Operating System (Λειτουργικό σύστημα), διαγράφονται και όλα τα δεδομένα στη μονάδα του σκληρού δίσκου. Χρησιμοποιήστε το δίσκο μόνο αν η λειτουργία System Restore (Επαναφορά συστήματος) δεν έλυσε το πρόβλημα που παρουσίασε το λειτουργικό σας σύστημα.

### Επαναφορά συστήματος

Τα λειτουργικά συστήματα Windows παρέχουν μια επιλογή Επαναφορά Συστήματος η οποία σας επιτρέπει να επιστρέψετε τον υπολογιστή σας σε προηγούμενη λειτουργική κατάσταση (χωρίς να επηρεάζονται τα αρχεία δεδομένων) αν αλλαγές που έγιναν στο υλικό, το λογισμικό ή άλλες ρυθμίσεις συστήματος έχουν αφήσει τον υπολογιστή σε ανεπιθύμητη λειτουργική κατάσταση. Όσες αλλαγές κάνει η λειτουργία System Restore (Επαναφορά συστήματος) στον υπολογιστή σας είναι πλήρως αναστρέψιμες.

**ΠΡΟΣΟΧΗ:** Πρέπει να δημιουργείτε αντίγραφα ασφαλείας των αρχείων δεδομένων σας σε τακτά χρονικά διαστήματα. Η λειτουργία System Restore (Επαναφορά συστήματος) δεν παρακολουθεί ούτε επαναφέρει τα αρχεία των δεδομένων σας.

**ΣΗΜΕΙΩΣΗ:** Οι διαδικασίες που αναφέρονται στο παρόν έγγραφο γράφτηκαν για την προεπιλεγμένη προβολή των Windows και, συνεπώς, μπορεί να μην ισχύουν αν ορίσετε την κλασική προβολή των Windows για τον υπολογιστή Dell™.

#### Έναρξη επαναφοράς συστήματος σε Windows Vista

1. Κάντε κλικ στην επιλογή **Start** (Έναρξη) .
  2. Στο πλαίσιο **Start Search** (Έναρξη αναζήτησης), πληκτρολογήστε System Restore (Επαναφορά συστήματος) και πιάστε <Enter>.
- ΣΗΜΕΙΩΣΗ:** Μπορεί να εμφανιστεί το παράθυρο **User Account Control** (Έλεγχος λογαριασμού χρήστη). Αν είστε διαχειριστής στον υπολογιστή, κάντε κλικ στην επιλογή **Continue** (Συνέχεια). Αλλιώς, επικοινωνήστε με το διαχειριστή σας για να συνεχίσετε την επιθυμητή ενέργεια.



3. Κάντε κλικ στην επιλογή **Next** (Επόμενο) και ακολουθήστε τις υπόλοιπες προτροπές στην οθόνη.

Στην περίπτωση που η λειτουργία System Restore (Επαναφορά συστήματος) δεν λύσει το πρόβλημα, μπορείτε να αναιρέσετε την τελευταία επαναφορά συστήματος.

### Έναρξη επαναφοράς συστήματος σε Windows XP

1. Κάντε κλικ στις επιλογές **Start** (Έναρξη)→ **All Programs** (Όλα τα προγράμματα)→ **Accessories** (Βοηθήματα)→ **System Tools** (Εργαλεία συστήματος)→ **System Restore** (Επαναφορά συστήματος).
2. Στην οθόνη καλωσορίσματος, κάντε κλικ στην επιλογή **Next** (Επόμενο).
3. Ακολουθήστε τις οδηγίες στην οθόνη.

### Ακύρωση της τελευταίας επαναφοράς συστήματος σε Windows Vista

 **ΣΗΜΕΙΩΣΗ:** Πριν να ακυρώσετε την τελευταία Επαναφορά Συστήματος, αποθηκεύστε και κλείστε όλα τα ανοιχτά αρχεία και κλείστε όλα τα ανοιχτά προγράμματα. Δεν πρέπει να τροποποιήσετε, να ανοίξετε ή να διαγράψετε αρχεία ή προγράμματα ωστόσο ολοκληρωθεί η επαναφορά.

1. Κάντε κλικ στην επιλογή **Start** (Έναρξη) .
2. Στο πλαίσιο **Start Search** (Έναρξη αναζήτησης), πληκτρολογήστε `System Restore` (Επαναφορά συστήματος) και πιέστε <Enter>.
3. Κάντε κλικ στο **Undo my last restoration** (Ακύρωση της τελευταίας επαναφοράς) και κατόπιν στο **Next** (Επόμενο).

### Ακύρωση της τελευταίας επαναφοράς συστήματος σε Windows XP

 **ΣΗΜΕΙΩΣΗ:** Πριν να ακυρώσετε την τελευταία Επαναφορά Συστήματος, αποθηκεύστε και κλείστε όλα τα ανοιχτά αρχεία και κλείστε όλα τα ανοιχτά προγράμματα. Δεν πρέπει να τροποποιήσετε, να ανοίξετε ή να διαγράψετε αρχεία ή προγράμματα ωστόσο ολοκληρωθεί η επαναφορά.

1. Κάντε κλικ στις επιλογές **Start** (Έναρξη) → **All Programs** (Όλα τα προγράμματα) → **Accessories** (Βοηθήματα) → **System Tools** (Εργαλεία συστήματος) → **System Restore** (Επαναφορά συστήματος).
2. Στην οθόνη καλωσορίσματος κάντε κλικ στην επιλογή **Undo my last restoration** (Ακύρωση της τελευταίας επαναφοράς συστήματος) και, στη συνέχεια, κλικ στην επιλογή **Next** (Επόμενο).
3. Ακολουθήστε τις οδηγίες στην οθόνη.

### Χρήση της επαναφοράς υπολογιστή Dell™ σε Windows XP

 **ΠΡΟΣΟΧΗ:** Η χρήση της λειτουργίας Dell PC Restore (Επαναφορά υπολογιστή Dell) διαγράφει μόνιμα όλα τα δεδομένα που υπάρχουν στον σκληρό δίσκο και καταργεί κάθε πρόγραμμα ή πρόγραμμα οδήγησης που εγκαταστήσατε μετά την παραλαβή του υπολογιστή σας. Προτού χρησιμοποιήσετε τις επιλογές αυτές, δημιουργήστε αντίγραφα ασφαλείας των δεδομένων, αν είναι εφικτό. Χρησιμοποιήστε τη λειτουργία Dell PC Restore (Επαναφορά υπολογιστή Dell) μόνο αν η λειτουργία System Restore (Επαναφορά συστήματος) δεν έλυσε το πρόβλημα που είχε το λειτουργικό σας σύστημα.

 **ΣΗΜΕΙΩΣΗ:** Οι λειτουργίες Dell PC Restore by Symantec (Επαναφορά υπολογιστή Dell από τη Symantec) και Dell Factory Image Restore (Επαναφορά εργοστασιακής εικόνας της Dell) μπορεί να μην είναι διαθέσιμες σε ορισμένες χώρες ή ορισμένους υπολογιστές.

Χρησιμοποιήστε τη λειτουργία Dell PC Restore (Επαναφορά υπολογιστή Dell) μόνο ως τελευταία μέθοδο επαναφοράς του λειτουργικού σας συστήματος. Αυτές οι επιλογές επαναφέρουν τον σκληρό σας δίσκο στην κατάσταση λειτουργίας που βρισκόταν όταν αγοράσατε τον υπολογιστή. Όσα προγράμματα ή αρχεία προστέθηκαν μετά την αγορά του υπολογιστή σας—συμπεριλαμβανομένων των αρχείων δεδομένων—διαγράφονται μόνιμα από τη μονάδα του σκληρού δίσκου. Στα αρχεία δεδομένων περιλαμβάνονται έγγραφα, υπολογιστικά φύλλα, μηνύματα ηλεκτρονικού ταχυδρομείου, ψηφιακές φωτογραφίες, αρχεία μουσικής κ.ο.κ. Αν είναι δυνατό, δημιουργήστε εφεδρικά

αρχεία όλων των δεδομένων προτού χρησιμοποιήσετε τη λειτουργία επαναφοράς του υπολογιστή.

Χρήση της επαναφοράς υπολογιστή:

1. Θέστε τον υπολογιστή σε λειτουργία.

Κατά τη διαδικασία εκκίνησης, στο επάνω μέρος της οθόνης εμφανίζεται μια μπλε γραμμή με τη διεύθυνση **www.dell.com**.

2. Αμέσως μόλις δείτε την μπλε γραμμή, πιέστε <Ctrl><F11>. Αν δεν πιέσετε εγκαίρως τα πλήκτρα <Ctrl><F11>, αφήστε τον υπολογιστή να ολοκληρώσει την έναρξη και μετά επανεκκινήστε τον ξανά.

 **ΠΡΟΣΟΧΗ:** Αν δεν θέλετε να προχωρήσετε με τη λειτουργία PC Restore (Επαναφορά υπολογιστή), κάντε κλικ στην επιλογή **Reboot** (Επανεκκίνηση).

3. Κάντε κλικ στο **Restore** (Επαναφορά) και **Confirm** (Επιβεβαίωση).

## Επαναφορά του λειτουργικού σας συστήματος

Η διαδικασία επαναφοράς διαρκεί περίπου 6 έως 10 λεπτά ωστόσο ολοκληρωθεί.

- Όταν σας ζητηθεί, κάντε κλικ στο **Finish** (Τέλος) για να επανεκκινήσετε τον υπολογιστή.

 **ΣΗΜΕΙΩΣΗ:** Μη σβήσετε τον υπολογιστή με το χέρι. Κάντε κλικ στην επιλογή **Finish** (Τέλος) και αφήστε να γίνει πλήρης επανεκκίνηση.

- Όταν σας ζητηθεί, κάντε κλικ στην επιλογή **Yes** (Ναι).

Γίνεται επανεκκίνηση του υπολογιστή. Επειδή ο υπολογιστής επανέρχεται στην αρχική του κατάσταση λειτουργίας, οι οθόνες που εμφανίζονται, όπως για End User License Agreement (Άδεια χρήσης τελικού χρήστη), είναι οι ίδιες που εμφανίστηκαν την πρώτη φορά που ανοίξατε τον υπολογιστή.

- Κάντε κλικ στην επιλογή **Next** (Επόμενο).

Εμφανίζεται η οθόνη System Restore (Επαναφορά Συστήματος) και γίνεται επανεκκίνηση του υπολογιστή.

Μετά την επανεκκίνηση του υπολογιστή, κάντε κλικ στην επιλογή **OK**.

## Επαναφορά εργοστασιακού ειδώλου Dell

 **ΠΡΟΣΟΧΗ:** Η χρήση της λειτουργίας Dell Factory Image Restore (Επαναφορά εργοστασιακού ειδώλου Dell) διαγράφει μόνιμα όλα τα δεδομένα που υπάρχουν στον σκληρό δίσκο και καταργεί κάθε πρόγραμμα ή πρόγραμμα οδήγησης που εγκαταστήσατε μετά την παραλαβή του υπολογιστή σας. Αν είναι δυνατό, προτού χρησιμοποιήσετε την επιλογή αυτή, δημιουργήστε εφεδρικά αντίγραφα των δεδομένων. Χρησιμοποιήστε τη λειτουργία Dell Factory Image Restore (Επαναφορά εργοστασιακού ειδώλου Dell) μόνο αν η λειτουργία System Restore (Επαναφορά συστήματος) δεν έλυσε το πρόβλημα στο λειτουργικό σας σύστημα.

 **ΣΗΜΕΙΩΣΗ:** Η λειτουργία Dell Factory Image Restore (Επαναφορά εργοστασιακού ειδώλου Dell) μπορεί να μην είναι διαθέσιμη σε ορισμένες χώρες ή ορισμένους υπολογιστές.

Χρησιμοποιήστε τη λειτουργία Dell Factory Image Restore (Επαναφορά εργοστασιακού ειδώλου Dell) μόνο ως τελευταία μέθοδο επαναφοράς του λειτουργικού σας συστήματος. Αυτές οι επιλογές επαναφέρουν τον σκληρό σας δίσκο στην κατάσταση λειτουργίας που βρισκόταν όταν αγοράσατε τον υπολογιστή. Όσα προγράμματα ή αρχεία προστέθηκαν μετά την αγορά του υπολογιστή σας—συμπεριλαμβανομένων των αρχείων δεδομένων—διαγράφονται μόνιμα από τη μονάδα του σκληρού δίσκου. Στα αρχεία δεδομένων περιλαμβάνονται έγγραφα, υπολογιστικά φύλλα, μηνύματα ηλεκτρονικού ταχυδρομείου, ψηφιακές φωτογραφίες, αρχεία μουσικής κ.ο.κ. Αν είναι δυνατό, δημιουργήστε αντίγραφα ασφαλείας όλων των δεδομένων σας προτού χρησιμοποιήσετε

το Factory Image Restore (Επαναφορά εργοστασιακού ειδώλου).

### **Dell Factory Image Restore (Επαναφορά εργοστασιακού ειδώλου Dell)**

1. Θέστε τον υπολογιστή σε λειτουργία. Όταν εμφανιστεί το λογότυπο Dell, πιέστε <F8> αρκετές φορές για να αποκτήσετε πρόσβαση στο παράθυρο **Vista Advanced Boot Options** (Σύνθετες επιλογές εκκίνησης Vista).
2. Επιλέξτε **Repair Your Computer** (Επιδιόρθωση του υπολογιστή σας).
3. Θα εμφανιστεί το παράθυρο **System Recovery Options** (Επιλογές αποκατάστασης συστήματος).
4. Επιλέξτε μια διάταξη πληκτρολογίου και πατήστε **Next** (Επόμενο).

5. Για πρόσβαση στις επιλογές επαναφοράς, συνδεθείτε ως τοπικός χρήστης. Για να αποκτήσετε πρόσβαση στη γραμμή εντολών, πληκτρολογήστε `administrator` στο πεδίο **User name** (Όνομα χρήστη) και, στη συνέχεια, κάντε κλικ στο **OK**.

6. Κάντε κλικ στην επιλογή **Dell Factory Image Restore** (Επαναφορά εργοστασιακής εικόνας Dell). Εμφανίζεται η οθόνη υποδοχής της λειτουργίας **Dell Factory Image Restore** (Επαναφορά εργοστασιακού ειδώλου Dell).

 **ΣΗΜΕΙΩΣΗ:** Ανάλογα με τη διαμόρφωση των παραμέτρων σας, μπορεί να χρειαστεί να επιλέξετε **Dell Factory Tools** (Εργοστασιακά εργαλεία της Dell) και, στη συνέχεια, **Dell Factory Image Restore** (Επαναφορά εργοστασιακού ειδώλου Dell).

7. Κάντε κλικ στην επιλογή **Next** (Επόμενο). Εμφανίζεται η οθόνη

**Confirm Data Deletion** (Επιβεβαίωση διαγραφής δεδομένων).

 **ΣΗΜΕΙΩΣΗ:** Αν δεν θέλετε να προχωρήσετε στη λειτουργία **Factory Image Restore** (Επαναφορά εργοστασιακού ειδώλου), κάντε κλικ στην επιλογή **Cancel** (Άκυρο).

8. Επιλέξτε το πλαίσιο ελέγχου για να επιβεβαιώσετε ότι θέλετε να συνεχίσετε την εκ νέου διαμόρφωση του σκληρού δίσκου και την επαναφορά του λογισμικού του συστήματος στην εργοστασιακή κατάσταση και, στη συνέχεια, κάντε κλικ στην επιλογή **Next** (Επόμενο).

Η διαδικασία επαναφοράς αρχίζει και μπορεί να χρειαστεί πέντε λεπτά ή περισσότερο για να ολοκληρωθεί. Όταν οι εφαρμογές του λειτουργικού συστήματος και όσες εφαρμογές ήταν εγκατεστημένες από το εργοστάσιο επανέλθουν στην εργοστασιακή κατάσταση, εμφανίζεται ένα μήνυμα.

9. Κάντε κλικ στο **Finish** (Τέλος) για να γίνει επανεκκίνηση του υπολογιστή.

## Επανεγκατάσταση λειτουργικού συστήματος

### Προτού ξεκινήσετε

Αν σκέφτεστε να επανεγκαταστήσετε το λειτουργικό σύστημα των Windows για να διορθώσετε κάποιο πρόβλημα σε πρόγραμμα οδήγησης που εγκαταστήσατε πρόσφατα, δοκιμάστε πρώτα να χρησιμοποιήσετε τη λειτουργία Device Driver Rollback (Επαναφορά προγράμματος οδήγησης συσκευής) των Windows.

Αν η λειτουργία Device Driver Rollback (Επαναφορά προγράμματος οδήγησης συσκευής) δεν λύσει το πρόβλημα, τότε χρησιμοποιήστε τη λειτουργία System Restore (Επαναφορά συστήματος) για να επαναφέρετε το λειτουργικό σας σύστημα στην κατάσταση λειτουργίας που ήταν πριν από την εγκατάσταση του προγράμματος

οδήγησης της νέας συσκευής. Ανατρέξτε στην ενότητα «Επαναφορά συστήματος» στη σελίδα 48.

 **ΠΡΟΣΟΧΗ:** Προτού εκτελέσετε την εγκατάσταση, δημιουργήστε αντίγραφα ασφαλείας όλων των αρχείων δεδομένων που υπάρχουν στην κύρια μονάδα σκληρού δίσκου. Για συμβατικές ρυθμίσεις παραμέτρων της μονάδας σκληρού δίσκου, η κύρια μονάδα σκληρού δίσκου είναι η πρώτη μονάδα που ανιχνεύεται από τον υπολογιστή.

Για να επανεγκαταστήσετε τα Windows, χρειάζεστε τα εξής:

- Μέσα με το όνομα *Dell Operating System* (Λειτουργικό σύστημα της Dell)
- Μέσα με το όνομα *Dell Drivers and Utilities* (Προγράμματα οδήγησης και βοηθητικές εφαρμογές της Dell)

**ΣΗΜΕΙΩΣΗ:** Ο οπτικός δίσκος *Dell Drivers and Utilities* (Προγράμματα οδήγησης και βοηθητικές εφαρμογές της Dell) περιέχει προγράμματα οδήγησης που εγκαταστάθηκαν κατά τη συναρμολόγηση του υπολογιστή. Χρησιμοποιήστε τα μέσα με το όνομα *Dell Drivers and Utilities* (Προγράμματα οδήγησης και βοηθητικές εφαρμογές της Dell) για να φορτώσετε τα απαιτούμενα προγράμματα οδήγησης. Ανάλογα με την περιοχή από την οποία παραγγείλατε τον υπολογιστή σας ή το κατά πόσον ζητήσατε τον οπτικό δίσκο, ο οπτικός δίσκος *Προγράμματα οδήγησης και βοηθητικές εφαρμογές* και ο οπτικός δίσκος *Λειτουργικό σύστημα της Dell* μπορεί να μην έχουν αποσταλεί με τον υπολογιστή σας.



### Επανεγκατάσταση των Windows

Η διαδικασία επανεγκατάστασης μπορεί να διαρκέσει από 1 έως 2 ώρες ωστόσο ολοκληρωθεί. Αφού επανεγκαταστήσετε το λειτουργικό σύστημα, πρέπει να επανεγκαταστήσετε τα προγράμματα οδήγησης, τα προγράμματα προστασίας από ιούς και τα υπόλοιπα λογισμικά.

**ΣΗΜΕΙΩΣΗ:** Ο υπολογιστής μπορεί να έχει μονάδα οπτικού δίσκου ή να μην έχει. Χρησιμοποιήστε εξωτερική μονάδα οπτικού δίσκου ή οποιαδήποτε εξωτερική συσκευή αποθήκευσης για τις διαδικασίες που απαιτούν τη χρήση μέσων.

1. Αποθηκεύστε και κλείστε όλα τα ανοιχτά αρχεία και κλείστε όλα τα ανοιχτά προγράμματα.
2. Τοποθετήστε στη μονάδα το δίσκο με το όνομα *Operating System* (Λειτουργικό σύστημα).



3. Κάντε κλικ στην επιλογή **Exit** (Έξοδος) αν εμφανιστεί το μήνυμα **Install Windows** (Εγκαταστήστε τα Windows).
4. Επανεκκινήστε τον υπολογιστή.
5. Όταν εμφανιστεί το λογότυπο DELL, πιέστε αμέσως <F2>.
-  **ΣΗΜΕΙΩΣΗ:** Αν περιμένετε πάρα πολλή ώρα και εμφανίζεται το λογότυπο του λειτουργικού συστήματος, συνεχίστε να περιμένετε ωσότου δείτε την επιφάνεια εργασίας των Microsoft® Windows® και, στη συνέχεια, τερματίστε τη λειτουργία του υπολογιστή σας και δοκιμάστε ξανά.
-  **ΣΗΜΕΙΩΣΗ:** Τα βήματα που ακολουθούν αλλάζουν την ακολουθία εκκίνησης για μία μόνο φορά. Η επόμενη εκκίνηση του υπολογιστή γίνεται με βάση τις συσκευές που καθορίζονται στο πρόγραμμα ρύθμισης του συστήματος.
6. Όταν εμφανιστεί η λίστα των συσκευών εκκίνησης, επιλέξτε **CD/DVD/CD-RW Drive** (Μονάδα CD/DVD/CD-RW) και πιέστε <Enter>.
7. Πιέστε ένα πλήκτρο για **Boot from CD-ROM** (Εκκίνηση από το CD-ROM). Για να ολοκληρώσετε την εγκατάσταση ακολουθήστε τις οδηγίες στην οθόνη.

# Λήψη βοήθειας

Αν αντιμετωπίζετε κάποιο πρόβλημα με τον υπολογιστή σας, για να το διαγνώσετε και να το λύσετε μπορείτε να ολοκληρώσετε τα εξής βήματα:

1. Για πληροφορίες και διαδικασίες όσον αφορά το πρόβλημα που παρουσιάζει ο υπολογιστής σας, ανατρέξτε στην ενότητα «Επίλυση προβλημάτων» στη σελίδα 32.
2. Για διαδικασίες σχετικά με την εκτέλεση του διαγνωστικού προγράμματος της Dell, ανατρέξτε στην ενότητα «Διαγνωστικό πρόγραμμα της Dell» στη σελίδα 43.
3. Θυμηθείτε να συμπληρώσετε τη «Λίστα ελέγχου του διαγνωστικού προγράμματος της Dell» στη σελίδα 64.
4. Χρησιμοποιήστε τις πολλαπλές online υπηρεσίες της Dell που διατίθενται στον ιστοχώρο υποστήριξης της Dell (**support.dell.com**) για βοήθεια σχετικά με τις διαδικασίες εγκατάστασης και αντιμετώπισης προβλημάτων. Για μια εκτενέστερη λίστα των online υπηρεσιών στον ιστοχώρο υποστήριξης της Dell, ανατρέξτε στην ενότητα «Υπηρεσίες online» στη σελίδα 60.
5. Αν τα προηγούμενα βήματα δεν έλυσαν το πρόβλημα, ανατρέξτε στην ενότητα «Προτού τηλεφωνήσετε» στη σελίδα 63 και, στη συνέχεια, στην ενότητα «Επικοινωνία με την Dell» στη σελίδα 65.



**ΣΗΜΕΙΩΣΗ:** Επικοινωνήστε με το τμήμα υποστήριξης της Dell από ένα τηλέφωνο κοντά στον υπολογιστή ώστε το αρμόδιο προσωπικό να μπορέσει να σας βοηθήσει στις αναγκαίες διαδικασίες.

 **ΣΗΜΕΙΩΣΗ:** Το σύστημα κωδικών ταχείας εξυπηρέτησης της Dell μπορεί να μην είναι διαθέσιμο σε όλες τις χώρες.

Όταν σας ζητηθεί από το αυτοματοποιημένο τηλεφωνικό σύστημα της Dell, πληκτρολογήστε τον κωδικό ταχείας εξυπηρέτησης ώστε η κλήση να διαβιβαστεί κατευθείαν στο αρμόδιο προσωπικό υποστήριξης. Αν δεν έχετε Κωδικό ταχείας εξυπηρέτησης, ανοίξτε το φάκελο **Dell Accessories** (Dell Βοηθήματα), κάντε διπλό κλικ στο εικονίδιο με το όνομα **Express Service Code** (Κωδικός ταχείας εξυπηρέτησης) και ακολουθήστε τις οδηγίες.

 **ΣΗΜΕΙΩΣΗ:** Μερικές από τις υπηρεσίες που αναφέρονται παρακάτω δεν είναι πάντα διαθέσιμες σε όλες τις περιοχές έξω από τις ηπειρωτικές Η.Π.Α. Για πληροφορίες σχετικά με τη διαθεσιμότητα, τηλεφωνήστε στον αντιπρόσωπο της Dell στην περιοχή σας.

## Τεχνική υποστήριξη και εξυπηρέτηση πελατών

Η υπηρεσία υποστήριξης της Dell είναι στη διάθεσή σας για να απαντήσει στις ερωτήσεις σας σχετικά με το υλικό Dell. Το προσωπικό υποστήριξης χρησιμοποιεί διαγνωστικό σύστημα που βασίζεται σε υπολογιστές για να παρέχει γρήγορες και ακριβείς απαντήσεις.

Για να επικοινωνήσετε με την υπηρεσία υποστήριξης της Dell, ανατρέξτε στην ενότητα «Προτού τηλεφωνήσετε» στη σελίδα 63 και, στη συνέχεια, δείτε τις πληροφορίες επικοινωνίας για την περιοχή σας ή επισκεφτείτε τον ιστοχώρο **support.dell.com**.

## DellConnect™

Το DellConnect είναι ένα απλό εργαλείο πρόσβασης μέσω διαδικτύου που δίνει τη δυνατότητα σε κάποιον συνεργάτη της Dell για παροχή υπηρεσιών και υποστήριξης να αποκτήσει πρόσβαση στον υπολογιστή σας μέσω ευρυζωνικής σύνδεσης, να διαγνώσει το πρόβλημά σας και να το λύσει. Όλα αυτά γίνονται υπό την επίβλεψή σας. Για περισσότερες πληροφορίες, επισκεφτείτε την ιστοσελίδα [www.dell.com/DellConnect](http://www.dell.com/DellConnect).

## Υπηρεσίες online

Μπορείτε να μάθετε για τα προϊόντα και τις υπηρεσίες Dell στους εξής ιστοχώρους:

- [www.dell.com](http://www.dell.com)
- [www.dell.com/ap](http://www.dell.com/ap) (μόνο για χώρες της Ασίας/του Ειρηνικού)
- [www.dell.com/jp](http://www.dell.com/jp) (μόνο για την Ιαπωνία)
- [www.euro.dell.com](http://www.euro.dell.com) (μόνο για την Ευρώπη)

- [www.dell.com/la](http://www.dell.com/la) (για τη Λατινική Αμερική και τις χώρες της Καραϊβικής)
- [www.dell.ca](http://www.dell.ca) (μόνο για τον Καναδά)

Μπορείτε να αποκτήσετε πρόσβαση στην Υποστήριξη Dell μέσω των εξής τοποθεσιών στο Διαδίκτυο και διευθύνσεων ηλεκτρονικού ταχυδρομείου:

Ιστοχώροι τεχνικής υποστήριξης της Dell

- [support.dell.com](http://support.dell.com)
- [support.jp.dell.com](http://support.jp.dell.com) (μόνο για την Ιαπωνία)
- [support.euro.dell.com](http://support.euro.dell.com) (μόνο για την Ευρώπη)

Διευθύνσεις ηλεκτρονικού ταχυδρομείου για το τμήμα υποστήριξης της Dell

- [mobile\\_support@us.dell.com](mailto:mobile_support@us.dell.com)
- [support@us.dell.com](mailto:support@us.dell.com)
- [la-techsupport@dell.com](mailto:la-techsupport@dell.com) (μόνο για τις χώρες της Λατινικής Αμερικής και της Καραϊβικής)

- **apsupport@dell.com** (μόνο για τις χώρες της Ασίας/του Ειρηνικού)

Διευθύνσεις ηλεκτρονικού ταχυδρομείου των τμημάτων μάρκετινγκ και πωλήσεων της Dell

- **apmarketing@dell.com** (μόνο για τις χώρες της Ασίας/του Ειρηνικού)
- **sales\_canada@dell.com** (μόνο για τον Καναδά)

Πρωτόκολλο ανώνυμης μεταφοράς αρχείων (FTP)

- **ftp.dell.com**

Συνδεθείτε ως χρήστης: `anonymous` και χρησιμοποιήστε τη διεύθυνση του ηλεκτρονικού σας ταχυδρομείου ως κωδικό πρόσβασης.

## Αυτοματοποιημένη υπηρεσία ενημέρωσης για την κατάσταση της παραγγελίας σας

Αν θέλετε να ελέγξετε την κατάσταση της παραγγελίας για προϊόντα της Dell, μπορείτε να επισκεφτείτε τον ιστοχώρο **support.dell.com** ή να τηλεφωνήσετε στην αυτοματοποιημένη υπηρεσία ενημέρωσης για την κατάσταση των παραγγελιών. Ένα ηχογραφημένο μήνυμα σας ζητά τις πληροφορίες που χρειάζονται για να εντοπίσετε την παραγγελία σας και να ενημερωθείτε για την πορεία της. Για τον αριθμό τηλεφώνου που πρέπει να τηλεφωνήσετε για την περιοχή σας, ανατρέξτε στην ενότητα «Επικοινωνία με την Dell» στη σελίδα 65.

Αν έχετε κάποιο πρόβλημα με την παραγγελία σας, όπως ελλιπή ή λανθασμένα εξαρτήματα ή λανθασμένη χρέωση, επικοινωνήστε με την εξυπηρέτηση πελατών της Dell. Όταν τηλεφωνήσετε, θα πρέπει να έχετε εύκαιρο το τιμολόγιο ή την απόδειξη παραλαβής της συσκευασίας. Για πληροφορίες σχετικά με τον αριθμό τηλεφώνου που πρέπει να καλέσετε στην περιοχή σας, ανατρέξτε στην ενότητα «Επικοινωνία με την Dell» στη σελίδα 65.

### Πληροφορίες προϊόντος

Αν χρειάζεστε πληροφορίες για πρόσθετα προϊόντα της Dell ή αν θέλετε να κάνετε παραγγελία, επισκεφτείτε τον ιστοχώρο της Dell στη διεύθυνση **www.dell.com**. Για πληροφορίες σχετικά με τον αριθμό τηλεφώνου που πρέπει να καλέσετε στην περιοχή σας ή για να μιλήσετε κάποιον ειδικό πωλήσεων, ανατρέξτε στην ενότητα «Επικοινωνία με την Dell» στη σελίδα 65.

### Επιστροφή προϊόντων για επισκευή που καλύπτεται από την εγγύηση ή για πίστωση

Ετοιμάστε όλα τα προς επιστροφή είδη, είτε για επισκευή είτε για πίστωση, ως εξής:

1. Τηλεφωνήστε στην Dell για να πάρετε αριθμό εξουσιοδότησης επιστροφής υλικού και γράψτε τον καθαρά και σε εμφανές σημείο στο εξωτερικό του κιβωτίου.

 **ΣΗΜΕΙΩΣΗ:** Για να μάθετε τον αριθμό τηλεφώνου που πρέπει να καλέσετε στην περιοχή σας, ανατρέξτε στην ενότητα «Επικοινωνία με την Dell» στη σελίδα 65.

2. Συμπεριλάβετε ένα αντίγραφο του τιμολογίου και μια επιστολή που να περιγράφει την αιτία επιστροφής.

3. Συμπεριλάβετε ένα αντίγραφο της λίστας ελέγχου του διαγνωστικού προγράμματος της Dell (ανατρέξτε στην ενότητα «Διαγνωστικό πρόγραμμα της Dell» στη σελίδα 43), που να υποδεικνύει τους ελέγχους που εκτελέσατε και κάθε μήνυμα σφάλματος που ανέφερε το διαγνωστικό πρόγραμμα της Dell (ανατρέξτε στην ενότητα «Διαγνωστικό πρόγραμμα της Dell» στη σελίδα 43).
  4. Συμπεριλάβετε όποια βοηθήματα ανήκουν στο προϊόν(τα) που επιστρέφεται (καλώδια ρεύματος, λογισμικό, οδηγίες κ.λ.π.) αν η επιστροφή αφορά πίστωση.
  5. Συσκευάστε τον επιστρεφόμενο εξοπλισμό στη αρχική του (ή παρόμοια) συσκευασία.
-  **ΣΗΜΕΙΩΣΗ:** Εσείς έχετε την ευθύνη για την πληρωμή των εξόδων αποστολής. Επίσης έχετε την ευθύνη για την ασφάλιση κάθε επιστρεφόμενου προϊόντος και αναλαμβάνετε το ρίσκο της απώλειάς του κατά την αποστολή

του προς την Dell. Δεν γίνονται δεκτά τα δέματα με αντικαταβολή (C.O.D.).

-  **ΣΗΜΕΙΩΣΗ:** Επιστροφές που δεν πληρούν τις προαναφερόμενες απαιτήσεις δεν θα γίνονται δεκτές από το τμήμα παραλαβής της Dell και θα σας επιστρέφονται.

## Προτού τηλεφωνήσετε

-  **ΣΗΜΕΙΩΣΗ:** Όταν τηλεφωνείτε, φροντίστε να έχετε έτοιμο τον κωδικό ταχείας εξυπηρέτησης. Ο κωδικός βοηθά το αυτοματοποιημένο τηλεφωνικό σύστημα υποστήριξης της Dell να διαβιβάσει την κλήση σας αποτελεσματικότερα. Επίσης, μπορεί να σας ζητηθεί η ετικέτα εξυπηρέτησης (που βρίσκεται στο πίσω ή στο κάτω μέρος του υπολογιστή σας).

## Λήψη βοήθειας

Θυμηθείτε να συμπληρώσετε τη λίστα ελέγχου του διαγνωστικού προγράμματος. Αν είναι εφικτό, ανοίξτε τον υπολογιστή σας προτού τηλεφωνήσετε στην Dell για βοήθεια και καλέστε από ένα τηλέφωνο μέσα ή κοντά στον υπολογιστή σας. Μπορεί να σας ζητηθεί να πληκτρολογήσετε μερικές εντολές στο πληκτρολόγιο, να μεταβιβάσετε λεπτομερείς πληροφορίες κατά τις λειτουργίες ή να δοκιμάσετε άλλα πιθανά βήματα αντιμετώπισης προβλημάτων στον ίδιο τον υπολογιστή. Σιγουρευτείτε ότι έχετε διαθέσιμη την τεκμηρίωση του υπολογιστή.

### Λίστα ελέγχου του διαγνωστικού προγράμματος της Dell

- Όνομα:
- Ημερομηνία:
- Διεύθυνση:
- Αριθμός τηλεφώνου:
- Ετικέτα εξυπηρέτησης (γραμμωτός κωδικός στο πίσω ή στο κάτω μέρος του υπολογιστή σας):

- Κωδικός ταχείας εξυπηρέτησης:
- Αριθμός εξουσιοδότησης επιστροφής υλικού (αν σας τον έδωσε ο τεχνικός της Υποστήριξης Dell):
- Λειτουργικό σύστημα και έκδοση:
- Συσκευές:
- Κάρτες επέκτασης:
- Είστε συνδεδεμένοι σε δίκτυο? Ναι/Όχι
- Δίκτυο, έκδοση και προσαρμογέας δικτύου:
- Προγράμματα και εκδόσεις:

Ανατρέξτε στην τεκμηρίωση του λειτουργικού σας συστήματος για να εξακριβώσετε τα περιεχόμενα των αρχείων εκκίνησης του υπολογιστή. Αν ο υπολογιστής είναι συνδεδεμένος με εκτυπωτή, τυπώστε κάθε αρχείο. Αλλιώς, καταγράψτε τα περιεχόμενα κάθε αρχείου προτού καλέσετε την Dell.



- Μήνυμα σφάλματος, κωδικός χαρακτηριστικού τόνου ή κωδικός διαγνωστικών ελέγχων:
- Περιγραφή προβλήματος και διαδικασίες που εκτελέσατε για αντιμετώπιση προβλημάτων:

## Επικοινωνία με την Dell

Οι πελάτες που βρίσκονται στις Ηνωμένες Πολιτείες μπορούν να τηλεφωνούν στον αριθμό 800-WWW-DELL (800-999-3355).

 **ΣΗΜΕΙΩΣΗ:** Αν δεν έχετε ενεργή σύνδεση στο διαδίκτυο, μπορείτε να βρείτε τις πληροφορίες επικοινωνίας στο τιμολόγιο αγοράς σας, στο δελτίο αποστολής, στο λογαριασμό σας ή στον κατάλογο προϊόντων της Dell.

Η Dell παρέχει αρκετές επιλογές για υποστήριξη και εξυπηρέτηση τόσο μέσω τηλεφώνου όσο και μέσω διαδικτύου. Η διαθεσιμότητα ποικίλλει ανά χώρα και

προϊόν και ορισμένες υπηρεσίες μπορεί να μην είναι διαθέσιμες στην περιοχή σας.

Για να επικοινωνήσετε με την Dell σχετικά με πωλήσεις, τεχνική υποστήριξη ή θέματα εξυπηρέτησης πελατών:

1. Επισκεφτείτε τον ιστοχώρο **support.dell.com**.
2. Επαληθεύστε τη χώρα ή την περιοχή σας στο αναδυόμενο μενού **Choose A Country/Region** (Επιλογή χώρας/περιοχής) στο κάτω μέρος της σελίδας.
3. Κάντε κλικ στην επιλογή **Contact Us** (Επικοινωνήστε μαζί μας) στην αριστερή πλευρά της σελίδας.
4. Επιλέξτε το σύνδεσμο για την κατάλληλη υπηρεσία ή υποστήριξη με βάση τις ανάγκες σας.
5. Επιλέξτε την μέθοδο που σας βολεύει για την επικοινωνία σας με την Dell.

# Εύρεση περισσότερων πληροφοριών και πόρων

## Αν χρειάζεται να:

να επανεγκαταστήσετε το λειτουργικό σας σύστημα.

να εκτελέσετε διαγνωστικό πρόγραμμα για τον υπολογιστή σας, να επανεγκαταστήσετε το λογισμικό συστήματος επιφάνειας εργασίας ή να βρείτε ενημερωμένες εκδόσεις για τα προγράμματα οδήγησης του υπολογιστή σας και τα αρχεία readme.

να μάθετε περισσότερες πληροφορίες για το λειτουργικό σας σύστημα, τη συντήρηση των περιφερειακών, τη λειτουργία RAID, το διαδίκτυο, τη λειτουργία Bluetooth®, τη δικτύωση και το ηλεκτρονικό ταχυδρομείο.

## Ανατρέξτε:

στο μέσο με το όνομα Operating System (Λειτουργικό σύστημα).

στα μέσα με το όνομα *Drivers and Utilities* (Προγράμματα οδήγησης και βοηθητικές εφαρμογές).



**ΣΗΜΕΙΩΣΗ:** Προγράμματα οδήγησης και ενημερωμένες εκδόσεις της τεκμηρίωσης μπορείτε να βρείτε στον ιστοχώρο υποστήριξης της Dell™ στη διεύθυνση **support.dell.com**.

στις πληροφορίες που περιέχει ο *Οδηγός τεχνολογίας Dell*, ο οποίος είναι εγκατεστημένος στη μονάδα του σκληρού σας δίσκου.

**Αν χρειάζεται να:**

να αναβαθμίσετε τον υπολογιστή σας με νέα ή πρόσθετη μνήμη ή νέα μονάδα σκληρού δίσκου.

να επανεγκαταστήσετε ή να αντικαταστήσετε ένα φθαρμένο ή ελαττωματικό εξάρτημα.

να βρείτε πληροφορίες σχετικά με τις άριστες πρακτικές σε θέματα ασφάλειας για τον υπολογιστή σας.

να διαβάσετε πληροφορίες σχετικά με τις άριστες πρακτικές για τον υπολογιστή σας, τους όρους και τις προϋποθέσεις χρήσης (μόνο για τις Η.Π.Α.), οδηγίες για την ασφάλεια, πληροφορίες για τους ρυθμιστικούς κανόνες, πληροφορίες για την εργονομία και την άδεια χρήσης τελικού χρήστη.

**Ανατρέξτε:**

στο *Εγχειρίδιο εργασιών συντήρησης* στον ιστοχώρο υποστήριξης της Dell στη διεύθυνση **support.dell.com**.



**ΣΗΜΕΙΩΣΗ:** Σε ορισμένες χώρες, το άνοιγμα και η αντικατάσταση εξαρτημάτων του υπολογιστή σας μπορεί να καταστήσει την εγγύηση άκυρη. Προτού πραγματοποιήσετε εργασίες στο εσωτερικό του υπολογιστή σας, διαβάστε προσεκτικά την πολιτική εγγύησης και επιστροφών.

στα έγγραφα για την ασφάλεια και τους ρυθμιστικούς κανόνες που παραλάβατε μαζί με τον υπολογιστή σας. Μπορείτε επίσης να επισκεφτείτε την αρχική σελίδα του ιστοχώρου για τη συμμόρφωση προς τους ρυθμιστικούς κανόνες στη διεύθυνση **www.dell.com/regulatory\_compliance**.

### Αν χρειάζεται να:

να βρείτε την ετικέτα εξυπηρέτησης/τον κωδικό ταχείας εξυπηρέτησης—Πρέπει να χρησιμοποιήσετε για την ετικέτα εξυπηρέτησης για την αναγνώριση της συσκευής σας όταν επισκέπτεστε τη διεύθυνση **support.dell.com** ή επικοινωνείτε με το τμήμα τεχνικής υποστήριξης.

να βρείτε προγράμματα οδήγησης και στοιχεία λήψης.

να αποκτήσετε πρόσβαση στην τεχνική υποστήριξη και τη βοήθεια για τα προϊόντα.

να ελέγξετε την κατάσταση της παραγγελίας σας όταν κάνετε νέες αγορές.

να βρείτε λύσεις και απαντήσεις σε συνήθεις ερωτήσεις.

να εντοπίσετε πληροφορίες για ενημερώσεις της τελευταίας στιγμής σχετικά με τεχνικές αλλαγές στον υπολογιστή σας ή προηγμένο τεχνικό υλικό αναφοράς για τεχνικούς ή έμπειρους χρήστες.

### Ανατρέξτε:

στο κάτω ή το πίσω μέρος του υπολογιστή σας.

στον ιστοχώρο τεχνικής υποστήριξης της Dell™ στη διεύθυνση **support.dell.com**.

# Προδιαγραφές

## Μοντέλο συστήματος

Dell™ Inspiron™ Mini 10

Αυτή η ενότητα παρέχει βασικές πληροφορίες που μπορεί να χρειαστείτε κατά τη ρύθμιση, την ενημέρωση προγραμμάτων οδήγησης και την αναβάθμιση του υπολογιστή σας.

 **ΣΗΜΕΙΩΣΗ:** Τα προσφερόμενα είδη μπορεί να διαφέρουν κατά περιοχή. Για περισσότερες πληροφορίες σχετικά με τη διαμόρφωση των παραμέτρων του υπολογιστή σας, κάντε κλικ στις επιλογές **Start** (Έναρξη) → **Help and Support** (Βοήθεια και υποστήριξη) και επιλέξτε τη δυνατότητα για προβολή πληροφοριών σχετικά με τον υπολογιστή σας.

## Επεξεργαστής

Τύπος	Intel® Atom™
Προσωρινή αποθηκευτική μνήμη L2	512 MB
Συχνότητα εξωτερικού διαύλου	533-MT/s (133 MHz)

## Μνήμη

Θύρες	τίποτα
Χωρητικότητα	1 GB και 2 GB
Τύπος μνήμης	DDR2-800 (ο δίαυλος DDR λειτουργεί μόνο σε εύρος ζώνης DDR2-533)

### Μνήμη

---

Δυνατές διαμορφώσεις μνήμης	1 GB, 2 GB
-----------------------------------	------------

### Πληροφορίες υπολογιστή

---

Σύνολο τσιπ συστήματος	Intel LPIA (Low Power Intel Architecture) Poulsbo US15W
Εύρος διαύλου δεδομένων	64 bit
Εύρος διαύλου DRAM	διάυλοι 64-bit ενός καναλιού
Εύρος διαύλου διεύθυνσης επεξεργαστή	32 bit
Flash EEPROM	1 MB

### Πληροφορίες υπολογιστή

---

Εσωτερική αποθήκευση	HDD SATA 2,5 ιντσών HDD SSD 2,5 ιντσών
Δέκτης τηλεόρασης	εσωτερική μονάδα δέκτη τηλεόρασης

### Επικοινωνίες

---

Τύπος μόντεμ	Εξωτερικό μόντεμ V.92 56K USB
Διεπαφή μόντεμ	Καθολικός σειριακός διάυλος (Universal Serial Bus (USB))
Προσαρμογέας δικτύου	τοπικό δίκτυο (LAN) 10/100 Ethernet στην πλακέτα συστήματος

**Επικοινωνίες**

Ασύρματες	WLAN, WiMax, WWAN/GPS (μίνι κάρτα 3G που μπορεί να ενεργοποιήσει 3G ή GPS ή και τα δύο), ασύρματη τεχνολογία Bluetooth®
-----------	---

**Βίντεο**

ελεγκτής βίντεο ή ελεγκτής οθόνης	Intel LPIA Poulso
μνήμη βίντεο	μνήμη συστήματος 8 MB (κοινόχρηστη)
Διασύνδεση LCD	LVDS

**Ήχος**

Τύπος ήχου	Ήχος υψηλής ευκρίνειας 2 καναλιών με προαιρετική δυνατότητα SRS Premium Sound™
Ελεγκτής ήχου	ALC269
Μετατροπή στερεοφωνικού σήματος	24-bit (αναλογικό σε ψηφιακό και ψηφιακό σε αναλογικό)
Εσωτερική διεπαφή	Intel High Definition Audio
Εξωτερική διεπαφή	ενσωματωμένο αναλογικό μικρόφωνο, ενσωματωμένο αναλογικό ηχείο

## Προδιαγραφές

### Ήχος

---

Ηχείο	δύο ηχεία 1,0 W
Εσωτερικός ενισχυτής ηχείων	1,0 W ανά κανάλι
Εργαλεία ελέγχου έντασης ήχου	έλεγχος μέσω προγράμματος λογισμικού

### Σύνδεσμοι

---

Ήχος	σύνδεσμος μικροφώνου, ένας σύνδεσμος στερεοφωνικών ακουστικών/ηχείων, σύνδεσμος ψηφιακού μικροφώνου με μονάδα κάμερας (προαιρετικά)
------	---

### Σύνδεσμοι

---

Μίνι κάρτα	δύο υποδοχές για μίνι κάρτα πλήρους μεγέθους και μία υποδοχή για μίνι κάρτα μισού μεγέθους, όπου η υποδοχή κάρτας μισού μεγέθους υποστηρίζει μόνο διπλή διεπαφή και οι υποδοχές κάρτας πλήρους μεγέθους υποστηρίζουν μόνο USB
Προσαρμογέας δικτύου	θύρα RJ45
USB	τρεις σύνδεσμοι 4 ακίδων, συμβατοί με USB 2.0
Βίντεο	σύνδεσμος HDMI 19 ακίδων τύπου A



**Οθόνη**

Τύπος WSVGA AG 10,1 ιντσών  
HD AG 10,1 ιντσών

*Διαστάσεις:*

Ύψος 222,72 χιλιοστά  
(8,76 ίντσες) σε WSVGA  
AG

222,73 χιλιοστά  
(8,76 ίντσες) σε HD AG

Πλάτος 125,28 χιλιοστά  
(4,93 ίντσες) σε WSVGA  
AG

125,22 χιλιοστά  
(4,92 ίντσες) σε HD AG

Διαγώνιος 255,52 χιλιοστά  
(10,06 ίντσες)

Μέγιστη  
ανάλυση 1024 x 600 σε  
WSVGA AG

1366 x 768 σε HD AG

**Οθόνη**

Ρυθμός  
ανανέωσης 60 Hz

Γωνία  
λειτουργίας 0° (κλειστή) έως 135°

Φωτεινότητα 180 min  
200 typ. cd/m<sup>2</sup>  
(μέσος όρος 5 σημείων)  
σε WSVGA AG

230 min  
250 typ. cd/m<sup>2</sup>  
(μέσος όρος 5 σημείων)  
σε HD AG

*Γωνίες προβολής:*

Οριζόντια ±40° (CR≥10) typ. σε  
WSVGA AG

±60° (CR≥10) typ. σε  
HD AG

## Προδιαγραφές

### Οθόνη

---

Κατακόρυφα	+10° έως +30° (CR≥10) τυπ. σε WSVGA AG +50° (CR≥10) τυπ. σε HD AG
Βήμα πίξελ	0,2175 x 0,2175 χιλιοστά σε WSVGA AG  0,16305 x 0,16305 χιλιοστά σε HD AG
Εργαλεία ελέγχου	Μπορείτε να ελέγξετε τη φωτεινότητα μέσω συντομεύσεων πληκτρολογίου (περισσότερες πληροφορίες περιλαμβάνει ο <i>Οδηγός τεχνολογίας Dell</i> ).

### Πληκτρολόγιο

---

Αριθμός πλήκτρων	82 (στις Η.Π.Α. και τον Καναδά), 83 (στην Ευρώπη), 86 (στην Ιαπωνία), 82 (στην Κορέα)
------------------	---

### Κάμερα

---

Εικονοστοιχεία (Pixel)	1,3 megapixel
Ανάλυση βίντεο	320 x 240 ~ 1280 x 1024 (640 x 480 σε 30 fps)
Διαγώνιος γωνίας θέασης	66°

**Επιφάνεια αφής**

ανάλυση θέσης X/Y (λειτουργία πίνακα γραφικών)	240 cpi
<i>Μέγεθος:</i>	
Πλάτος	ενεργή περιοχή αισθητήρα 78,5 χιλιοστών (3,09 ιντσών)
Ύψος	ορθογώνιο 38 χιλιοστών (1,49 ιντσών)

**Μετασχηματιστής AC**

Τάση εισόδου	100–240 V AC
Ρεύμα εισόδου (μέγιστο)	1,0 A

**Μετασχηματιστής AC**

Συχνότητα εισόδου	50–60 Hz
Ισχύς εξόδου	30 W
Ρεύμα εξόδου	1,58 A (μέγιστο)
Ονομαστική τάση εξόδου	19,0 V DC
<i>Διαστάσεις:</i>	
30 W (APD):	
Ύψος	59,2 χιλιοστά (2,33 ίντσες)
Πλάτος	34,0 χιλιοστά (1,34 ίντσες)
Βάθος	85,0 χιλιοστά (3,35 ίντσες)
Βάρος (με τα καλώδια)	0,15 κιλά (0,33 λίβρες)
30 W (PI):	

## Προδιαγραφές

### Μετασχηματιστής AC

---

Ύψος	70,0 χιλιοστά (2,76 ίντσες)
Πλάτος	36,0 χιλιοστά (1,42 ίντσες)
Βάθος	78,0 χιλιοστά (3,07 ίντσες)
Βάρος (με τα καλώδια)	0,156 κιλά (0,34 λίβρες)

### Διαστάσεις

---

Ύψος	25,3 έως 28,0 χιλιοστά (0,99 έως 1,10 ίντσες)
Πλάτος	261 χιλιοστά (10,27 ίντσες)
Βάθος	182,5 χιλιοστά (7,18 ίντσες)

### Διαστάσεις

---

Βάρος (με μπαταρία 3 στοιχείων):	
Δυνατότητα διαμόρφωσης σε λιγότερο από	1,30 κιλά (2,86 λίβρες)

### Περιβάλλον υπολογιστή

---

#### *Εύρος θερμοκρασίας:*

Κατά τη λειτουργία	0° έως 35°C (32° έως 95°F)
Κατά την αποθήκευση	-20° έως 65°C (-4° έως 149°F)

#### *Σχετική υγρασία (μέγιστη):*

Κατά τη λειτουργία	10% έως 90% (χωρίς συμπύκνωση)
--------------------	--------------------------------

## Περιβάλλον υπολογιστή

---

Κατά την αποθήκευση 5% έως 90% (χωρίς συμπίκνωση)

*Μέγιστη δόνηση (με χρήση τυχαίου φάσματος δόνησης που προσομοιώνει το περιβάλλον του χρήστη):*

Κατά τη λειτουργία 0,66 GRMS

Κατά τη διάρκεια μη λειτουργίας 1,3 GRMS

*Μέγιστοι κραδασμοί (κατά τη λειτουργία – μετρημένοι την ώρα που λειτουργεί το διαγνωστικό σύστημα της Dell στον σκληρό δίσκο και με μισό ημιτονοειδή παλμό διάρκειας 2 λεπτών, κατά τη διάρκεια μη λειτουργίας – μετρημένοι με την κεφαλή του σκληρού δίσκου σταματημένη και μισό ημιτονοειδή παλμό διάρκειας 2 λεπτών):*

Κατά τη λειτουργία 110 GRMS

Κατά τη διάρκεια μη λειτουργίας 160 GRMS

# Πίνακας περιεχομένων

## D

DellConnect **60**

Dell Factory Image Restore (Επαναφορά εργοστασιακού ειδώλου Dell) **47**

## I

ISP

πάροχος υπηρεσιών διαδικτύου **11**

## W

Windows Vista®

επανεγκατάσταση **56**

Οδηγός συμβατότητας προγραμμάτων **37**

ρύθμιση **10**

Windows XP **37**

Windows, επανεγκατάσταση **47**

## A

αερισμός, διασφάλιση **5**

αντίγραφα ασφαλείας

δημιουργία **30**

αντιμετώπιση προβλημάτων υλικού **43**

αποστολή προϊόντων

για επιστροφή ή επισκευή **62**

## B

βοήθεια

λήψη βοήθειας και υποστήριξης **58**

## Δ

δεδομένα, δημιουργία αντιγράφων

ασφαλείας **30**

δίαυλος επέκτασης **70**

διευθύνσεις ηλεκτρονικού ταχυδρομείου  
για τεχνική υποστήριξη **60**

διευθύνσεις ηλεκτρονικού ταχυδρομείου για  
υποστήριξη **60**

δυνατότητες λογισμικού **28**

## **E**

ενέργεια

εξοικονόμηση **29**

ενσύρματο δίκτυο

καλώδιο δικτύου, σύνδεση **7**

εξοικονόμηση ενέργειας **29**

εξυπηρέτηση πελατών **59**

επαναφορά εργοστασιακού ειδώλου **52**

Επαναφορά Συστήματος **47**

επανεγκατάσταση των Windows **47**

επεξεργαστής **69**

Επικοινωνία με την Dell στο διαδίκτυο **65**

επιλογές επανεγκατάστασης συστήματος **47**

επίλυση προβλημάτων **32**

επιστροφές στο πλαίσιο της εγγύησης **62**

εύρεση περισσότερων πληροφοριών **66**

## **Z**

ζημιά, αποφυγή **5**

## **I**

ιστοχώροι υποστήριξης  
παγκοσμίως **60**

## **K**

κατάστασης παραγγελίας **61**

Κέντρο υποστήριξης της Dell **39**

κλήση στη Dell **63**

## **A**

λίστα ελέγχου του διαγνωστικού  
προγράμματος **64**

### **M**

μετασχηματιστής AC

μέγεθος και βάρος **75, 76**

Μηνύματα συστήματος **40**

### **O**

Οδηγός τεχνολογίας Dell

για πρόσθετες πληροφορίες **66**

### **Π**

πολύπριζα, χρήση **6**

πόροι, εύρεση περισσότερων **66**

προβλήματα, επίλυση **32**

προβλήματα λογισμικού **35**

προβλήματα μνήμης

επίλυση **35**

προβλήματα τροφοδοσίας, επίλυση **33**

προβλήματα υλικού

διάγνωση **43**

προγράμματα οδήγησης και στοιχεία  
λήψης **68**

προδιαγραφές **69**

προϊόντα

πληροφορίες και αγορά **62**

προσαρμογή

οι ρυθμίσεις ενέργειας **29**

### **P**

ροή αέρα, επιτρέπεται **5**

ρύθμιση, προτού ξεκινήσετε **5**

### **Σ**

σύνδεση

στο διαδίκτυο **11**

σύνδεση FTP, ανώνυμος **61**

σύνδεση δικτύου

διόρθωση **33**

σύνδεση σε ασύρματο δίκτυο **32**



σύνδεση στο διαδίκτυο **11**

σύνολο τσιπ **70**

## **T**

ταχύτητα δικτύου

εκτέλεση ελέγχων **32**

τεχνική υποστήριξη **59**

Τοποθεσία web υποστήριξης της Dell **68**

## **Y**

υπολογιστής, ρυθμίσεις **5**

υποστήριξη μνήμης **69**

